

Gebrauchs- und Montageanleitung ***Operating and installation instructions***

Funkfernbedienung FX Next / Set FXS Next
für Durchlauferhitzer

*Remote control FX Next / kit FXS Next
for instantaneous water heaters*

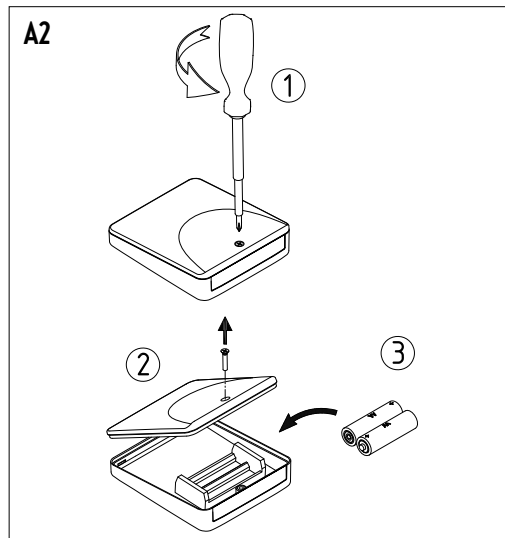

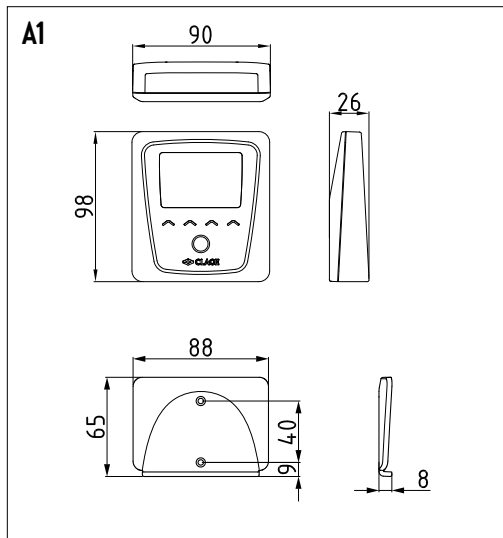

A3

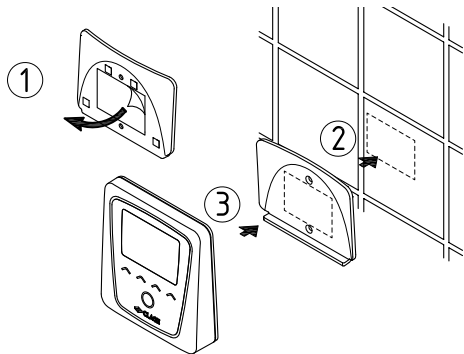

A4

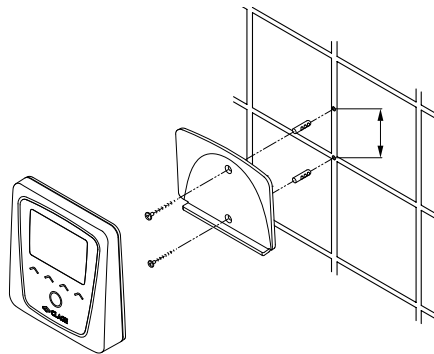

A5

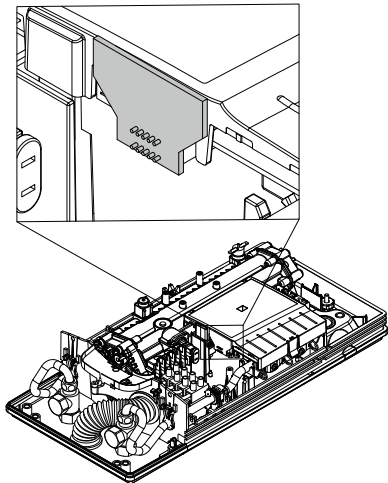

A6

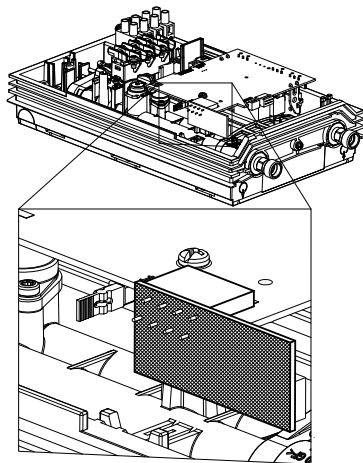

A7

	DEX_4521	RSSI: -54
	DSX_0061	RSSI: -57
	CFX_1071	RSSI: -59

← ∨ ∧ OK

A8

 BT-PIN eingeben

00 **00**

← ∨ ∧ OK

A9

 Verbindung hergestellt.
Synchronisiere Daten

← ∨ ∧ OK

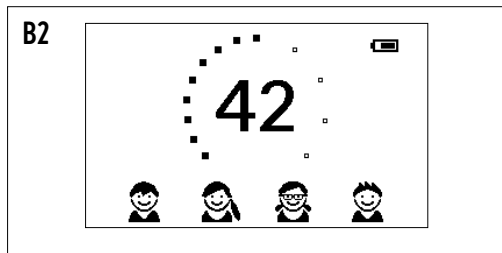
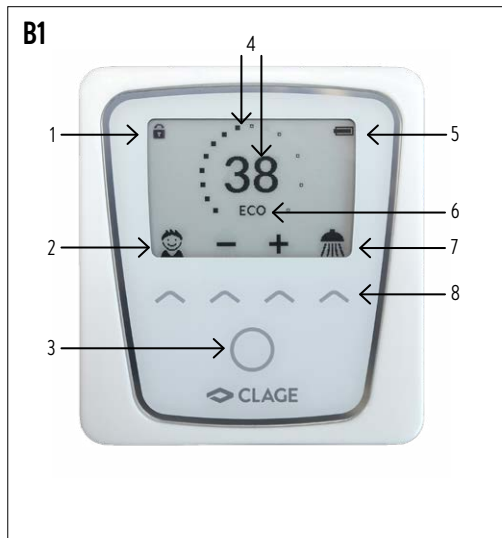

B4

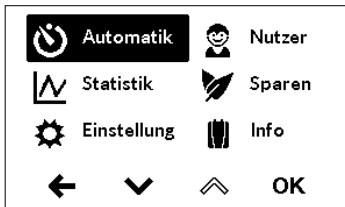

Inhaltsverzeichnis

Vereinfachte EU-Konformitätserklärung	2	5. Batteriewechsel	5
1. Sicherheitshinweise	3	6. Inbetriebnahme	6
2. Gerätebeschreibung	4	7. Gebrauch	7
3. Technische Daten	4	Hauptansicht	7
4. Abmessungen / Installation	4	Hauptmenü	8
Wandhalter montieren	4	8. Umwelt und Recycling	8
Funkadapter im Durchlauferhitzer montieren	4	9. Selbsthilfe und Kundendienst	9

Die mit dem Gerät gelieferten Unterlagen sind sorgfältig aufzubewahren.

Vereinfachte EU-Konformitätserklärung

Hiermit erklärt die CLAGE GmbH, dass dieses Gerät der Richtlinie 2014/53/EU entspricht. Der vollständige Text der EU-Konformitätserklärung ist unter der folgenden Internetadresse verfügbar: www.clage.de/downloads



- Montage und erste Inbetriebnahme dieser Funkfernbedienung dürfen nur durch einen anerkannten Fachhandwerksbetrieb erfolgen, der dabei für die Beachtung der bestehenden Normen und Installationsvorschriften voll verantwortlich ist. Wir übernehmen keine Haftung für Schäden, die durch Nichtbeachtung dieser Anleitung entstehen. Lesen Sie diese Anleitung komplett durch, bevor Sie die Funkfernbedienung in Betrieb nehmen.
- Die Bedienung am Gerät und an der Funkfernbedienung sind gleichberechtigt. Die zuletzt eingestellte Temperatur wird vom Durchlauferhitzer angewendet. Stellen Sie sicher, dass nicht ungewollt eine zu hohe Temperatur gewählt wird. Wir empfehlen die Funktion der Temperaturbegrenzung zu aktivieren (siehe Anleitung Durchlauferhitzer).
- Leere Batterien können auslaufen und die Funkfernbedienung beschädigen. Daher sind die Batterien bei aufleuchtendem Batteriesymbol im Display oder fehlender Reaktion auf Tastendruck sofort zu ersetzen.
- Bei längerer Nichtbenutzung der Funkfernbedienung die Batterien aus der Funkfernbedienung entnehmen.
- Die Funkfernbedienung keiner Feuchtigkeit aussetzen.
- Funkfernbedienung und Wandhalter nicht in die Nähe von Kreditkarten oder anderer Karten mit Magnetstreifen bringen. Die eingebauten Magnete können den Magnetstreifen der Karte unlesbar machen.
- Dieses Gerät kann von Kindern ab 3 Jahren und darüber sowie von Personen mit verringerten physischen, sensorischen oder mentalen Fähigkeiten oder Mangel an Erfahrung und Wissen benutzt werden, wenn sie beaufsichtigt oder bezüglich des sicheren Gebrauchs des Gerätes unterwiesen wurden und die daraus resultierenden Gefahren verstehen. Kinder dürfen nicht mit dem Gerät spielen. Reinigung und Benutzerwartung dürfen nicht von Kindern ohne Beaufsichtigung durchgeführt werden.
- Bei Fehlfunktionen der Funkfernbedienung sofort die Batterien entnehmen.

2. Gerätebeschreibung

Das Funkfernbedienungsset FXS Next besteht aus der Funkfernbedienung FX Next und dem Funkadapter. Die FX Next ermöglicht die komfortable Bedienung der Durchlauferhitzer CFX, CEX, DFX, DEX Next, DEX Next S und DSX Touch auch dann, wenn der Durchlauferhitzer unter einem Waschtisch oder im Nebenraum installiert ist. Die Datenübermittlung zwischen Funkfernbedienung und Durchlauferhitzer erfolgt sicher über Bluetooth®.

3. Technische Daten

Typ	FX Next
Betriebsspannung	3V
Batterietyp	2 × AA Alkaline ¹⁾
Schutzart	IP24
Reichweite	10 Meter inkl. Wand
Sendeleistung	≤ 8 mW
Sende- / Empfangsfrequenzbereich	2,4 - 2,4385 GHz
Funkabstrahlung	ungerichtet
Zulassungen	Europa EN 300 328 / CE

1) Wiederaufladbare Batterien (»Akkus«) dürfen nicht verwendet werden.

4. Abmessungen / Installation

Siehe Abbildung A1 (Maßangaben in mm).

Wandhalter montieren

Siehe Abbildung A3 oder Abbildung A4. Maßangaben in mm.

Funkadapter im Durchlauferhitzer montieren

Bei den Modellen CFX, DEX Next S, DFX und DSX Touch ist der Funkadapter werkseitig bereits installiert.

- **Vor der Installation des Funkadapters den Durchlauferhitzer spannungsfrei schalten!**
 - Achten Sie auf die korrekte Position des Steckers!
 - Der Stecker muss richtig in die Nut gesteckt sein.
1. Durchlauferhitzer gemäß der Anleitung des Gerätes öffnen.
 2. Elektronikabdeckung (falls vorhanden) abnehmen.
 3. Funkadapter auf die Elektronik aufstecken (siehe Abb. A5 bzw. A6).
 4. Elektronikabdeckung wieder aufrasten.
 5. Haube wieder aufsetzen und befestigen.

5. Batteriewechsel

Tauschen Sie bei Anzeige des Batteriesymbols  die Batterien gegen neue AA-Batterien aus (Abb. A2).

- Wiederaufladbare Batterien (Akkus) dürfen nicht verwendet werden!
- Nicht aufladbare Batterien dürfen nicht wieder aufgeladen werden.
- Verschiedene Batteriesorten oder neue und gebrauchte Batterien dürfen nicht gemeinsam verwendet werden.
- Achten Sie beim Wiedereinsetzen der Batterien auf die richtige Polarität.

Entsorgung

Batterien können umweltgefährdende Stoffe enthalten. Daher müssen gebrauchte Batterien in Batteriesammelstellen abgegeben werden, sie dürfen nicht in den normalen Hausmüll gegeben werden.

Am Ende der Lebensdauer der Funkfernbedienung sind die Batterien getrennt vom restlichen Gerät zu entsorgen.

6. Inbetriebnahme

- DE
1. Stellen Sie sicher, dass die Stromzufuhr zum Durchlauferhitzer eingeschaltet ist (Sicherungen) und das Display des Durchlauferhitzers (falls vorhanden) den aktuellen Sollwert anzeigt.
 2. Nach dem Einlegen der Batterien in die Funkfernbedienung (Abb. A2) erscheint die Sprachauswahl. Wählen Sie ihre bevorzugte Bediensprache aus und bestätigen Sie mit »OK«.
 3. Anschließend werden maximal zehn gefundene Bluetooth-Geräte gescannt und aufgelistet (Abb. A7). Der Gerätenamen setzt sich aus dem Modellkürzel und den letzten 4 Stellen der Seriennummer zusammen (bei CEX/CFX nur Modellkürzel). Der Scan kann durch wählen von  wiederholt werden.
 4. Selektieren Sie Ihren Durchlauferhitzer und bestätigen mit »OK«. Es erscheint die PIN-Eingabe (Abb. A8).
 5. **DFX/DEX/DSX:** Geben Sie die ersten vier Stellen der Bluetooth-PIN ein und bestätigen Sie mit »OK«. Die PIN befindet sich auf oder bei dem Typenschild Ihres Durchlauferhitzers.
CEX/CFX: Geben sie die letzten 4 Ziffern der Seriennummer ein. Die Seriennummer befindet sich auf dem Typenschild des Durchlauferhitzers und auf dem Garantieheft.
 6. Die Fernbedienung ist jetzt mit dem Durchlauferhitzer verbunden und startet die Datensynchronisierung (Abb. A9). Dies kann einige

Sekunden dauern. Anschließend wechselt die Fernbedienung zur Sollwertanzeige.

7. Testen Sie die Funktion durch Änderung des Sollwertes über die Fernbedienung und prüfen der Wassertemperatur.

War die Anmeldung nicht erfolgreich, erscheint kurz die Meldung »Verbindung fehlgeschlagen«. Anschließend wechselt die Ansicht wieder zur Liste mit den gefundenen Bluetooth-Geräten.

Wird Ihr Gerät auch nach mehreren Versuchen nicht gefunden, prüfen Sie die Aufsteckposition des Funkadapters.

Hinweise:

- Bei nicht angemeldeter Funkfernbedienung bzw. bei Verlust des Funkkontakts bleibt die zuletzt eingestellte Temperatur erhalten.
- Nach einem Batteriewechsel ist keine erneute Anmeldung erforderlich.
- Eine erneute Anmeldung ist nur nach durchgeführtem Werksreset oder bei dauerhafter Anzeige »Kein Gerät verbunden« an der Funkfernbedienung durchzuführen.

Hauptansicht

Das E-Paper-Display wechselt nach ca. 15 Sekunden ohne Tastendruck automatisch in die Hauptansicht (Abb. B1).

Displayanzeigen (Abb. B1)

Pos.	Funktion
1	Statusanzeige oben (🔒 Bediensperre aktiv; ☀️ Zulauftemperatur über Sollwert, Gerät heizt nicht)
2	Nutzer
3	Menütaste
4	Temperaturanzeige
5	Batterieanzeige
6	Statusanzeige unten (wichtige Infos zum Gerät)
7	Anwendungen
8	Sensortasten

Temperaturanzeige

Der Skalenring wird bei steigender Temperatureinstellung aufgefüllt. Bei Wasserfluss zeigt der Ring die Leistungsaufnahme an. Zusätzlich wird die Solltemperatur in °C in der Displaymitte angezeigt.

Temperatureinstellung

Über die zwei mittleren Sensortasten kann die Temperatur in 1°- bzw. im Komfortbereich zwischen 35 und 43° in 0,5°-Schritten von 20 bis 60 °C gewählt werden. Unterhalb von 20°C erscheint das Symbol ❄️ und das Gerät schaltet die Heizfunktion ab.

NutzerAuswahl

Nutzerprofile können über die linke Sensortaste aufgelistet und dann über die jeweilige Sensortaste unter den Profilbildern gewählt werden (Abb. B2). Die Individualisierung der Profile erfolgt über das Hauptmenü.

Anwendungen

Typische Anwendungen (Vorauswahl Bad oder Küche über »Einstellungen«) und entsprechende Temperaturprofile können über die rechte Sensortaste ausgewählt werden (Abb. B3).

Um eigene Temperaturwerte zu speichern, wählen Sie eine Anwendung und stellen die gewünschte Temperatur ein. Anschließend tippen und halten Sie die Sensortaste unter Ihrem Profilbild oder unter der Anwendung für zwei Sekunden gedrückt.

7. Gebrauch

DE Hauptmenü

Über die Menütaste gelangen Sie in das Hauptmenü. Alle Funktionsmenüs und Speicherwerte des Gerätes können von hier aus ausgewählt werden (Abb. B4).

Weitere Informationen finden Sie in der online erhältlichen Gebrauchs- und Montageanleitung. Folgen Sie bitte dem unten stehenden Link oder nutzen Sie den QR-Code mit Ihrem Smartphone oder Tablet.



<https://www.clage.de/links/gma/FX-Next-GMA-9120-25713>

8. Umwelt und Recycling



Entsorgung von Transport- und Verpackungsmaterial:

Für einen reibungslosen Transport ist Ihr Produkt sorgfältig verpackt. Die Entsorgung des Transportmaterials erfolgt über den Fachhandwerker oder den Fachhandel.

Führen Sie die Verkaufsverpackung nach Materialien getrennt über eines der dualen Systeme Deutschlands in den Wertstoffkreislauf zurück.

Entsorgung von Altgeräten: Ihr Produkt wurde aus hochwertigen, wiederverwendbaren Materialien und Komponenten hergestellt. Die mit dem Symbol der durchgestrichenen Mülltonne gekennzeichneten Produkte müssen am Ende ihrer Lebensdauer getrennt vom Hausmüll entsorgt werden. Bringen Sie dieses Gerät daher zu uns als Hersteller oder zu einer der kommunalen Sammelstellen, die gebrauchte Elektronikgeräte

wieder dem Wertstoffkreislauf zuführen. Diese ordnungsgemäße Entsorgung dient dem Umweltschutz und verhindert mögliche schädliche Auswirkungen auf Mensch und Umwelt, die sich aus einer unsachgemäßen Handhabung der Geräte am Ende ihrer Lebensdauer ergeben könnten. Genauere Informationen zur Entsorgung erhalten Sie bei der nächstgelegenen Sammelstelle bzw. dem Recyclinghof oder Ihrer Gemeindeverwaltung.

Geschäftskunden: Wenn Sie Geräte entsorgen möchten, treten Sie bitte mit Ihrem Händler oder Lieferanten in Kontakt. Diese halten weitere Informationen für Sie bereit.

Bei Entsorgung außerhalb Deutschlands beachten Sie auch die örtlichen Vorschriften und Gesetze.

9. Selbsthilfe und Kundendienst

Die folgende Tabelle hilft dabei, die Ursache einer evtl. Störung zu finden und diese zu beseitigen.

DE

Problem	Ursache	Abhilfe
Anzeige »Kein Gerät verbunden« und Gerät reagiert nicht auf Funkfernbedienung	Funkfernbedienung nicht am Gerät angemeldet	Anmeldung erneut durchführen, Batterien erneut einlegen
	Reichweite der Funkübertragung wurde überschritten	Funkfernbedienung näher am Gerät platzieren, Taste drücken
	Stromausfall	Spannungsversorgung des Durchlauferhitzers prüfen
Symbol »Batterie«  wird angezeigt	Batterien leer	Zwei neue Batterien Typ AA einsetzen
Solltemperatur ändert sich selbständig	Bedienung erfolgt über andere Fernbedienung, Smart Control App oder direkt am Gerät	Nur die gewünschte Fernbedienung anmelden
Tasten reagieren nicht	Tastensperre aktiv	Linke und rechte Sensortaste lang gedrückt halten
	Software hat einen Fehler erkannt	Batterie neu einlegen

Sollte das Gerät weiterhin nicht einwandfrei funktionieren, wenden Sie sich bitte an den Werkskundendienst.

Falls ein Mangel vorliegt, senden Sie das Gerät bitte mit einem Begleitschreiben und dem Kaufnachweis zur Überprüfung bzw. Reparatur ein.

CLAGE GmbH

Werkskundendienst

Pirolweg 4
21337 Lüneburg
Deutschland

Fon: +49 4131 8901-400

E-Mail: service@clage.de

Contents

Simplified EU Declaration of Conformity	10	5. Battery replacement	13
1. Safety notes	11	6. Initial operation	14
2. Description of appliance	12	7. How to use	15
3. Technical Data	12	Main control.....	15
4. Dimensions / Installation.....	12	Main menu.....	16
Mounting the wall bracket	12	8. Environment and recycling	16
Mounting the radio adapter inside a instantaneous water heater	12	9. Trouble-shooting and service	17

The documents supplied with the device must be stored carefully.

Simplified EU Declaration of Conformity

CLAGE GmbH hereby declares that this device complies with Directive 2014/53/EU. The complete text of the EU Declaration of Conformity is available at the following internet address: www.clage.com/downloads

1. Safety notes



- This remote control may only be installed and started up for the first time by an authorized specialized company. Responsibility for compliance with the applicable standards and installation regulations rests entirely on the company installing the appliance. We cannot accept any liability for damage and losses due to noncompliance with these instructions. Read this manual completely before starting up the remote control.
- The handling of the appliance and the remote control are equitable. The last set temperature will be used by the instantaneous water heater. Make sure not to set a high temperature, inadvertently. We recommend to activate the temperature limit function (see manual of the instantaneous water heater).
- Flat batteries can leak and damage the remote control. Hence, replace flat batteries right away as soon as battery symbol lights up in the display or the remote control does not response after keystroke.
- When the remote control is not to be used in the long term, remove the batteries.
- Do not expose the remote control to moisture.
- Keep the remote control and wall bracket away from credit cards or other cards with magnetic strips. The built in magnets can damage the card's magnetic strip.
- This appliance can be used by children aged 3 years and above and persons with reduced physical, sensory or mental capabilities or lack of experience and knowledge if they have been given supervision or instruction concerning use of the appliance in a safe way and understand the hazards involved. Children shall not play with the appliance. Cleaning and user maintenance shall not be performed by children without supervision.
- At malfunction of the remote control remove the batteries immediately.

2. Description of appliance

The FXS Next remote control set consists of the FX Next remote control and the radio adapter. The FX Next enables convenient operation of the CFX, CEX, DFX, DEX Next, DEX Next S and DSX Touch instantaneous water heaters even if the instantaneous water heater is installed under a washbasin or in an adjacent room. Data transmission between the radio remote control and the instantaneous water heater takes place securely via Bluetooth®.

3. Technical Data

Model	FX Next
Operating voltage	3V
Type of battery	2 × AA Alkaline ¹⁾
Degree of protection	IP24
Transmission range	10 metres incl. barrier
Transmission power	≤ 8 mW
Radio frequency range	2.4 - 2.4385 GHz
Radiation	undirected
Approvals	Europe EN 300 328 / CE

1) Do not use rechargeable batteries.

4. Dimensions / Installation

See figure A1 (dimensions in mm).

Mounting the wall bracket

See figure A3 or A4 (dimensions in mm).

Mounting the radio adapter inside a instantaneous water heater

With the CFX, DEX Next S, DFX and DSX Touch models, the radio adapter is already installed at the factory.

- **Before assembling the transmission unit disconnect the instantaneous water heater from the mains supply!**
 - Pay attention to the proper position of the connector!
 - The connector has to be fitted into the notch properly.
1. Open the instantaneous water heater according to the manual of the appliance.
 2. Remove the electronics cover (if present).
 3. Plug the radio adapter onto the electronics (see fig. A5 or A6).
 4. Snap the electronics cover back on.
 5. Replace the bonnet and fasten it.

5. Battery replacement

Replace the batteries with new AA-batteries when the battery symbol  appears (fig. A2).

- Do not use rechargeable batteries!
- Non-rechargeable batteries are not to be recharged.
- Different types of batteries or new and used batteries are not to be mixed.
- When replacing the batteries, observe the correct polarity.

Disposal

Batteries may contain environmentally hazardous substances. Therefore, used batteries must be disposed of at special collecting points and not be mixed with general household waste.

At the end of the remote control's lifetime, the batteries must be disposed of separate from the appliance.

EN

6. Initial operation

1. Make sure that the power supply to the instantaneous water heater is switched on (fuse) and that the display (if available) of the instantaneous water heater shows the latest set value.
2. After inserting the batteries into the radio remote control (fig. A2), the language selection appears. Select your preferred operating language and confirm with **“OK”**.
3. A maximum of ten Bluetooth devices found are then scanned and listed (fig. A7). The device name is composed of the model abbreviation and the last 4 digits of the serial number. The scan can be repeated by selecting .
4. Select your instantaneous water heater and confirm with **“OK”**. The PIN entry appears (fig. A8).
5. Enter the first four digits of the Bluetooth PIN and confirm with **“OK”**. The PIN can be found on or at the type plate of your instantaneous water heater.
6. The remote control is now connected to the instantaneous water heater and starts data synchronisation (fig. A9). This may take a few seconds. The remote control then switches to the Main control.
7. Test the function by changing the setpoint via the remote control and checking the water temperature.

If the registration was not successful, the message “Connection failed” appears briefly. The view then changes back to the list with the Bluetooth devices found.

If your device is not found even after several attempts, check the plug-in position of the radio adapter.

Notes:

- With no remote control registered or without working radio connection, the instantaneous water heater heats to the prior selected set temperature.
- After replacing the batteries, a new registration is not required.
- Only register again after performed factory reset or when the remote control display continually indicates “No device connected”.

7. How to use

Main control

The e-paper display changes automatically to main screen approx. 15 seconds after activation or operation (fig. B1).

Display informations (fig. B1)

Pos.	Function
1	Status display, top (🔒 Operating lock active; 🌡️ Inlet temperature above setpoint, unit does not heat)
2	User
3	Menu button
4	Temperature display
5	Battery status
6	Status display, bottom (relevant information about the unit)
7	Applications
8	Sensor keys

Temperature display

The scale ring fills up as the temperature setting is increased. When water is flowing, the ring shows the power consumption. In addition, the target temperature is displayed in °C in the middle of the display.

Temperature setting

The two middle sensor keys can be used to select the temperature in 1° or, in the comfort range between 35 and 43°, in 0.5° increments from 20 to 60 °C. Below 20°C, the symbol ❄️ appears and the unit switches off the heating function.

User selection

User profiles can be listed via the left sensor key and then selected via the respective sensor key under the profile pictures (Fig. B2). The profiles are individualised via the main menu.

Applications

Typical applications (preselection bathroom or kitchen via “Settings”) and corresponding temperature profiles can be selected via the right sensor key (Fig. B3).

To change the values select an application and set the new temperature. Than press and hold the sensor key under your profile picture or under the application symbol for two seconds.

7. How to use

Main menu

EN Press the menu button to enter the main menu. All function menus and saved values of the appliance can be selected from here (fig. B4).

For further informations please use the online operation and installation instruction. Please follow the link below or use the QR code via smartphone or tablet.



<https://www.clage.de/links/gma/FX-Next-GMA-9120-25713>

8. Environment and recycling



Disposal of transport and packaging material: For smooth transport your product is carefully packed. The disposal of the transport material is carried out by the specialist tradesman or the specialist trade. Separate the sales packaging according to materials separated according to materials via one of the dual systems in Germany.

Disposal of old products: Your product was manufactured from high-quality, reusable materials and components. Products marked with the crossed-out wheeled bin symbol must be disposed of separately from household waste at the end of their service life. Therefore, take this product to us as the manufacturer or to one of the municipal collection

points that recycle used electronic devices. This proper disposal serves to protect the environment and prevents possible harmful effects on humans and the environment that could result from improper handling of the products at the end of their service life. For more detailed information on disposal, please contact your nearest collection point or recycling centre or your local council.

Business customers: If you wish to discard equipment, please contact your dealer or supplier for further information.

For disposal outside Germany, please also observe the local regulations and laws.

9. Trouble-shooting and service

The following table will help you to determine and rectify the reasons for possible problems.

Problem	Cause	Solution
Display: "No device connected" and appliance does not respond to the remote control	Remote control is not registered at the instantaneous water heater	Register again, remove and insert the batteries again
	Transmission range exceeded	Place the remote control closer to the appliance, press button
	Power failure	Check the power supply of the instantaneous water heater
Symbol "battery"  lights	Flat batteries	Insert two new type AA-batteries
Temperature changes unintentional	Operation via other remote control, Smart Control app or directly on the water heater	Only register the desired remote control
Sensor keys do not respond	Key lock active	Press and hold left and right sensor key
	Software has detected an error	Reinsert batteries

If you cannot rectify the fault with the aid of this table, please contact the after sales service

We can either give you the name and address of an authorised customer service company or repair the heater ourselves. In the latter case, please send in the heater (at your cost and risk) with details of the problem and a copy of the sales invoice.

CLAGE GmbH

After-Sales Service

Pirolweg 4
21337 Lüneburg
Germany

Phone: +49 4131 8901-400

Email: service@clage.de

Sommaire

Déclaration de conformité CE simplifiée.	18	5. Changement de pile.	21
1. Consignes de sécurité.	19	6. Mise en service initiale.	22
2. Description de l'appareil.	20	7. Utilisation.	23
3. Caractéristiques techniques.	20	Vue principale.	23
4. Dimensions / Installation.	20	Menu principal.	24
Montage du support mural.	20	8. Environnement et recyclage.	24
Montage de l'adaptateur radio dans chauffe-eau instantané.	20	9. Auto-assistance en cas de problèmes et service à la clientèle.	25

Les documents fournis avec l'appareil doivent être conservés dans un endroit sûr.

Déclaration de conformité CE simplifiée

Par la présente, la société CLAGE GmbH déclare que ce dispositif est conforme à la directive 2014/53/UE. Le texte complet de la déclaration de conformité CE est disponible à l'adresse Internet suivante : <https://www.clage.fr/fr/centre-des-medias>

1. Consignes de sécurité



- Seul un centre technique agréé est autorisé à effectuer le montage, la première mise en service et l'entretien de cette radiocommande. Celui-ci est alors responsable de l'observation des normes en vigueur et des consignes d'installation. Nous n'assumons aucune responsabilité pour les dommages résultant du non-respect du présent manuel. Lisez entièrement la présente notice avant de procéder à la mise en service de la radiocommande.
- Les fonctions sur l'appareil et sur la radiocommande possèdent les mêmes priorités. Le chauffe-eau instantané appliquera la température réglée en dernier. Assurez-vous de ne pas choisir par mégarde une température trop élevée. Nous recommandons d'activer la fonction de limitation de la température (voir la notice du chauffe-eau instantané).
- Des piles épuisées risquent de couler et d'endommager la radiocommande. Par conséquent, remplacer immédiatement les piles lorsque le symbole correspondant s'affiche ou lorsqu'une pression sur une touche ne produit aucune réaction.
- Retirer les piles de la radiocommande si celle-ci n'est pas utilisée pendant une période prolongée.
- Protéger la radiocommande de l'humidité.
- Ne pas tenir la radiocommande (et le support mural) à proximité de cartes de crédit, notamment celles munies de bandes magnétiques. Les aimants intégrés peuvent rendre les bandes magnétiques des cartes illisibles.
- L'utilisation de cet appareil par des enfants à partir de 3 ans ainsi que par des personnes à capacités physiques, sensorielles ou mentales réduites, ou ne disposant pas de l'expérience et des connaissances nécessaires, est autorisée sous surveillance ou après avoir reçu une information sur l'usage sécurisé de l'appareil et avoir compris les dangers qui en résultent. Il est interdit aux enfants de jouer avec l'appareil. Le nettoyage et l'entretien par l'utilisateur ne doivent pas être effectués par des enfants laissés sans surveillance.
- Retirer immédiatement les piles en cas de défaut de fonctionnement de la radiocommande.

2. Description de l'appareil

Le kit télécommande radio FXS Next se compose de la télécommande radio FX Next et de l'adaptateur radio. La FX Next permet d'utiliser confortablement les chauffe-eau instantanés CFX, CEX, DFX, DEX Next, DEX Next S et DSX Touch, même si le chauffe-eau instantané est installé sous un évier ou dans une pièce voisine. Le transfert des données entre la télécommande radio et le chauffe-eau instantané est effectué via Bluetooth®.

3. Caractéristiques techniques

Type	FX Next
Tension de service	3V
Type de pile	2 × AA alcaline ¹⁾
Degré de protection	IP 24
Portée	10 mètres en incluant le mur
Puissance d'émission	≤ 8 mW
Gamme de fréquence d'émission/ réception	2,4 - 2,4385 GHz
Rayonnement radioélectrique	non directionnel
Homologations	Europe EN 300 328 / CE

1) Il ne faut pas utiliser de piles rechargeables (accus)

4. Dimensions / Installation

Voir la figure A1 (dimensions en mm).

Montage du support mural

Voir la figure A3 ou A4 (dimensions en mm).

Montage de l'adaptateur radio dans chauffe-eau instantané

Pour les modèles CFX, DEX Next S, DFX et DSX Touche, l'adaptateur radio est déjà installé par défaut.

- **Mettre le chauffe-eau instantané hors tension avant de procéder à l'installation de l'adaptateur radio !**
 - Veillez à ce que la fiche soit dans la bonne position !
 - La fiche doit être correctement insérée dans la rainure.
1. Ouvrir le chauffe-eau instantané selon le manuel de l'appareil.
 2. Retirer le couvercle de l'électronique (le cas échéant).
 3. Brancher l'adaptateur radio sur le système électronique (voir fig. A5 ou A6).
 4. Encliqueter à nouveau le couvercle de l'électronique.
 5. Reposer et fixer le capot.

5. Changement de pile

Si le symbole de pile s'affiche , remplacez les piles par des neuves de type AA (fig. A2).

- Il ne faut pas utiliser de piles rechargeables (accus) !
- Les piles non rechargeables ne doivent pas être rechargées.
- Différents types de piles ou des piles neuves et usagées ne doivent pas être mélangés.
- Lors du remplacement des piles, respectez la polarité.

Mise au rebut

Les piles peuvent contenir des substances nocives pour l'environnement. Par conséquent, les piles usagées doivent être amenées aux points de collecte spécifiques et ne doivent pas être jetées avec les ordures ménagères.

À la fin de la durée de vie de la radiocommande, les piles sont à éliminer séparément du reste de l'appareil.

FR

6. Mise en service initiale

1. Veillez à ce que l'alimentation électrique du chauffe-eau instantané soit établie (fusibles) et que l'écran du chauffe-eau instantané affiche la valeur de consigne actuelle (le cas échéant).
2. Une fois les piles insérées dans la télécommande radio (fig. A2), la sélection de la langue apparaît. Sélectionnez votre langue utilisateur préférée et confirmez par «OK».
3. Puis un maximum de dix appareils Bluetooth trouvés est numérisé et listé (fig. A7). Le nom de l'appareil se compose du sigle et des 4 derniers chiffres du numéro de série (pour CEX/CFX uniquement l'abréviation du modèle). La numérisation peut être répétée en sélectionnant ←.
4. Sélectionnez votre chauffe-eau instantané et confirmez par «OK». La saisie du PIN apparaît (fig. A8).
5. **DEX/DFX/DSX:** Saisissez les quatre premiers chiffres du code PIN Bluetooth et confirmez par «OK». Le code PIN se trouve à côté ou sur la plaque signalétique de votre chauffe-eau instantané.
CEX/CFX: Saisissez les 4 derniers chiffres du numéro de série et confirmez avec «OK». Le numéro de série est situé sur la plaque signalétique du chauffe-eau instantané et dans le livret de garantie.
6. La télécommande est alors connectée au chauffe-eau instantané et démarrer la synchronisation des données (fig. A9). Cela peut prendre

quelques secondes. Puis la télécommande passe à l'affichage de la valeur de consigne.

7. Testez la fonction en modifiant la valeur de consigne à l'aide de la télécommande et vérifiez la température de l'eau.

Si l'inscription n'aboutit pas, le message «échec de connexion» apparaît brièvement. Puis, la vue retourne à la liste avec les appareils Bluetooth trouvés.

Si votre appareil est introuvable malgré plusieurs tentatives, vérifiez la position de branchement de l'adaptateur radio.

Remarques :

- Si la radiocommande n'est pas enregistrée ou si le contact radio est perdu, la dernière température réglée est conservée.
- Vous n'avez pas besoin de vous reconnecter après avoir changé la pile.
- La reconnexion est nécessaire uniquement après une réinitialisation d'usine sur le chauffe-eau instantané ou si «Aucun appareil connecté» s'affiche sur la radiocommande.

7. Utilisation

Vue principale

L'affichage de l'e-paper passe automatiquement à la vue principale après environ 15 secondes sans qu'il soit nécessaire d'appuyer sur une touche (fig. B1).

Indicateurs d'affichage (fig. B1)

Pos.	Fonction
1	Affichage de l'état en haut (🔒 verrouillage de la commande activé ; 🌡️ température d'alimentation supérieure à la valeur de consigne, l'appareil ne chauffe pas)
2	Utilisateurs
3	Touche du menu
4	Affichage de la température
5	Affichage de piles
6	Affichage de l'état en bas (informations importantes relatives à l'appareil)
7	Applications
8	Touches du capteur

Affichage de la température

L'anneau de l'échelle est rempli au fur et à mesure que la température

augmente. Quant au débit d'eau, l'anneau indique la puissance absorbée. De plus, la température de consigne en °C est affichée au milieu de l'écran.

Réglage de la température

Les deux touches centrales du capteur permettent de sélectionner la température de 20 à 60 °C par incréments de 1° ou, dans la plage de confort, entre 35 et 43° par incréments de 0,5°. En dessous de 20°C, le symbole ❄️ s'affiche et l'appareil désactive la fonction de chauffage.

Sélection de l'utilisateur

Les profils d'utilisateurs peuvent être répertoriés en appuyant sur la touche gauche du capteur, puis en les sélectionnant à partir des images de profil à l'aide de la touche du capteur correspondante (fig. B2). La personnalisation des profils est effectuée dans le menu principal.

Applications

Les applications typiques (présélection de la salle de bain ou de la cuisine via « Paramètres ») et les profils de température correspondants peuvent être sélectionnés via la touche droite du capteur (fig. B3).

Pour enregistrer vos propres valeurs de température, sélectionnez une application et réglez la température souhaitée. Appuyez ensuite pendant deux secondes sur le bouton du capteur situé sous votre photo de profil ou votre application.

7. Utilisation

Menu principal

La touche de menu permet d'accéder au menu principal. Tous les menus de fonctions et les valeurs de mémoire de l'appareil peuvent être sélectionnés à partir d'ici (fig. B4).

Plus d'informations se trouvent dans le manuel d'instructions et de montage disponible en ligne. Suivez simplement le lien ci-dessous ou utilisez le code QR avec votre smartphone ou votre tablette.



<https://www.clage.de/links/gma/FX-Next-GMA-9120-25713>

8. Environnement et recyclage



Élimination des matériaux de transport et d'emballage

: pour un transport sans problème, votre produit est soigneusement emballé. L'élimination du matériel de transport est effectuée par l'artisan spécialisé ou le commerce spécialisé. Réintroduisez l'emballage de vente dans le cycle de recyclage en séparant les matériaux via l'un des deux systèmes d'Allemagne.

Élimination des appareils usagés : votre produit est fabriqué à partir de matériaux et de composants de haute qualité réutilisables. Les produits marqués du symbole de la poubelle barrée doivent être éliminés séparément des ordures ménagères à la fin de leur durée de vie. Par conséquent, apportez-nous cet appareil en tant que fabricant ou à l'un des points de collecte municipaux qui réintroduisent les appareils

électroniques usagés dans le cycle de recyclage. Cette élimination des déchets appropriée contribue à la protection de l'environnement et elle prévient d'éventuels effets nocifs sur l'homme et l'environnement qui pourraient résulter d'une manipulation inappropriée des appareils en fin de vie. Vous obtiendrez des informations plus détaillées sur l'élimination auprès du point de collecte le plus proche, du centre de recyclage ou de votre administration communale.

Clients professionnels : veuillez prendre contact avec votre distributeur ou votre fournisseur lorsque vous souhaitez mettre au rebut des appareils, il vous communiquera des informations supplémentaires.

En cas d'élimination en dehors de l'Allemagne, veuillez également respecter les réglementations et lois locales.

9. Auto-assistance en cas de problèmes et service à la clientèle

Le tableau suivant permet de trouver la cause d'un éventuel dysfonctionnement et de l'éliminer.

Problème	Cause	Solution
Affichage de «Aucun appareil connecté» et l'appareil ne réagit pas à la radiocommande	Hors de portée de la radiotransmission	Rapprocher la radiocommande de l'appareil, appuyer sur une touche
	Perturbations par un autre émetteur radio	Rétablir la connexion, réinsérer des piles.
	Coupure de courant	Vérifier l'alimentation électrique du chauffe-eau instantané
Le symbole « Pile »  s'affiche	Les piles de la radiocommande sont vides	Insérer deux piles AA neuves dans la radiocommande
Réglez automatiquement les changements de température	L'utilisation a lieu par une autre télécommande, l'application Smart Control ou directement sur l'appareil.	Connecter uniquement la télécommande souhaitée.
Les touches ne réagissent pas	Verrouillage clavier actif	Maintenir les boutons droit et gauche du capteur enfoncés de façon prolongée.
	Le logiciel a détecté une erreur	Réinsérer la pile

FR

Si le dysfonctionnement de l'appareil persiste, veuillez vous adresser au service client d'usine.

S'il y a un défaut, veuillez envoyer l'appareil avec une lettre d'accompagnement et une preuve d'achat pour inspection ou réparation.

KV Systeme sprl.

Rue du Parc, 83
4470 Saint-George-sur-Meuse
Belgique
Tél.: +32 498 699133
Kvsysteme@gmail.com

CLAGE SAS

Service Après Vente
4A, Rue Gutenberg
57200 Sarreguemines
France
Tél: +33 8 06 11 00 16
Fax: +33 3 87 98 43 70
Mail: contact@savclage.fr
www.savclage.fr

Inhoud

Vereenvoudigde EU-conformiteitsverklaring	26	5. Vervanging van de batterijen.....	29
1. Veiligheidsvoorschriften	27	6. Inbedrijfstelling	30
2. Apparaatbeschrijving	28	7. Gebruik.....	31
3. Technische gegevens.....	28	Hoofdbeeld	31
4. Afmetingen / Installatie.....	28	Hoofdmenu “Main menu”.....	32
Wandhouder monteren	28	8. Milieu en recycling.....	32
Monteer de afstandsadapter in de geiser	28	9. Zelfhulp bij problemen en klantenservice	33

De bij het apparaat geleverde documenten moeten op een veilige plaats worden bewaard.

Vereenvoudigde EU-conformiteitsverklaring

Hierbij verklaart CLAGE GmbH dat dit apparaat voldoet aan Richtlijn 2014/53 / EU. De volledige tekst van de EU-conformiteitsverklaring is beschikbaar op het volgende internetadres: www.clage.com/downloads

1. Veiligheidsvoorschriften



- De montage en eerste ingebruikname van deze afstandsbediening mogen alleen gebeuren door een erkende technicus die daarbij volledig verantwoordelijk is voor het volgen van de bestaande normen en installatievoorschriften. We zijn niet aansprakelijk voor schade die ontstaat door het niet volgen van deze handleiding. Lees de handleiding volledig door voordat u de afstandsbediening gebruikt.
- De bediening aan het apparaat en de afstandsbediening zijn evenwaardig. De laatst ingestelde temperatuur wordt gebruikt door de geiser. Zorg ervoor dat er niet ongewild een te hoge temperatuur gekozen wordt. We bevelen aan de temperatuurlimiet te activeren (zie handleiding van de geiser).
- Lege batterijen kunnen lekken en de draadloze afstandsbediening beschadigen. Daarom dienen de batterijen onmiddellijk vervangen te worden als het batterijsymbool op de display wordt weergegeven, of als na het indrukken van een toets geen reactie waarneembaar is.
- Bij een foutieve werking van de draadloze afstandsbediening de batterijen onmiddellijk uit het apparaat nemen.
- De draadloze afstandsbediening niet aan vocht blootstellen.
- De draadloze afstandsbediening (en de wandhouder) niet in de nabijheid van creditcards of andere voorwerpen met een magneetstrook houden. De ingebouwde magneten kunnen de magneetstrook van de creditcard onleesbaar maken.
- Dit apparaat kan door kinderen van 3 jaar en ouder alsook door personen met verminderde fysieke, sensorische of geestelijke vaardigheden of met gebrek aan ervaring en/of kennis worden gebruikt als toezicht wordt gehouden of als de personen in het veilige gebruik van het toestel geïnstrueerd zijn en de daaruit voortvloeiende gevaren begrijpen. Kinderen mogen niet met het toestel spelen. Reiniging en onderhoud mogen niet door kinderen zonder toezicht worden uitgevoerd.
- Bij een foutieve werking van de draadloze afstandsbediening de batterijen onmiddellijk uit het toestel nemen.

2. Apparaatbeschrijving

De radiografische afstandsbedieningsset FXS Next bestaat uit de radiografische afstandsbediening FX Next en de radio-adapter. Met de FX Next kunnen de doorstroomgeisers CFX, CEX, DFX, DEX Next, DEX Next S en DSX Touch comfortabel worden bediend, ook als de doorstroomgeiser onder een wastafel of in de aangrenzende ruimte is geïnstalleerd. De gegevensoverdracht tussen radiografische afstandsbediening en doorstroomgeiser vindt veilig plaats via Bluetooth®.

3. Technische gegevens

Type	FX Next
Bedrijfsspanning	3V
Type batterij	2 × AA alkaline ¹⁾
Veiligheidsklasse	IP 24
Bereik	10 meter incl. wand
Zendvermogen	≤ 8 mW
Zend-/ ontvangstfrequentiebereik	2,4 - 2,4385 GHz
Zendstraling	niet gericht
Goedkeuringen	Europa EN 300 328 / CE

1) Heroplaadbare batterijen (accu's) mogen niet worden gebruikt

4. Afmetingen / Installatie

Zie afbeelding A1 (afmetingen in mm).

Wandhouder monteren

Zie afbeelding A3 of A4 (afmetingen in mm).

Monteer de afstandsadapter in de geiser

Bij de modellen CFX, DEX Next S, DFX en DSX Touch is de afstandsadapter al in de fabriek geïnstalleerd.

- **Neem vóór de installatie van de afstandsadapter de spanning weg van de geiser!**
 - Let erop dat de stekker juist geplaatst is!
 - De stekker moet juist in het gaatje zitten.
1. Open de geiser volgens de instructies van het apparaat.
 2. Verwijder de elektronische afdekking (indien aanwezig).
 3. Steek de afstandsadapter op de elektronica (zie afb. A5 of A6).
 4. Klik de elektronische afdekking weer vast.
 5. Zet de kap terug en maak ze vast.

5. Vervanging van de batterijen

Vervang bij weergave van het batterijsymbool  de batterijen met nieuwe AA-batterijen (afb. A2).

- Heroplaadbare batterijen (accu's) mogen niet worden gebruikt!
- Niet-oplaadbare batterijen mogen niet opnieuw opgeladen worden.
- Verschillende soorten batterijen of nieuwe en gebruikte batterijen mogen niet gemengd worden.
- Let bij het vervangen van de batterijen op de juiste polariteit.

Afvoer

Batterijen kunnen stoffen bevatten die gevaarlijk voor het milieu zijn. Daarom moeten gebruikte batterijen naar een verzamelpunt worden gebracht. Gebruikte batterijen mogen niet via het normale huisvuil worden afgevoerd.

Aan het einde van de levensduur van de draadloze afstandsbediening dienen de batterijen apart van het apparaat afgevoerd te worden.

6. Inbedrijfstelling

1. Zorg ervoor dat de stroomtoevoer naar de geiser ingeschakeld is (zekeringen) en dat het display van de geiser (indien aanwezig) de actuele instelwaarde weergeeft.
2. Na het installeren van de batterijen in de afstandsbediening (Afb. A2) verschijnt de taalselectie. Kies uw voorkeuertaal en bevestig met "OK".
3. Vervolgens worden maximaal tien gevonden Bluetooth-apparaten gescand en opgelijst (Afb. A7). De apparaatnaam bestaat uit de modelafkorting en de laatste vier cijfers van het serienummer (bij CEX/CFX alleen modelafkorting). De scan kan door selectie van ← herhaald worden.
4. Selecteer uw geiser en bevestig met "OK". De pin-invoer (Afb. A8) verschijnt.
5. **DEX/DFX/DSX:** Voer de eerste vier cijfers van de Bluetooth-pincode in en bevestig met "OK". De pincode bevindt zich bij of op het typeplaatje van uw geiser.
CEX/CFX: Voer de laatste vier cijfers van het serienummer in en bevestig met "OK". Het serienummer bevindt zich op het typeplaatje van de geiser en in het garantieboekje.
6. De afstandsbediening is nu verbonden met de geiser en begint de gegevenssynchronisatie (afb. A9). Dit kan enkele seconden duren. Vervolgens wisselt de afstandsbediening naar de weergave van de

instelwaarde.

7. Test de werking door de instelwaarde te veranderen via de afstandsbediening en controleer de watertemperatuur.

Als de aanmelding niet gelukt is, verschijnt kort de melding "Verbinding mislukt". Vervolgens wisselt de weergave weer naar de lijst met de gevonden Bluetooth-apparaten.

Als uw apparaat ook niet na meerdere pogingen gevonden wordt, controleer dan of de afstandsadapter goed zit.

Opmerkingen:

- Als de afstandsbediening niet is geregistreerd of als het radiocontact is verbroken, blijft de laatst ingestelde temperatuur behouden.
- Na een batterijvervanging hoeft niet opnieuw aangemeld te worden.
- Nieuwe aanmelding moet alleen gebeuren na uitvoeren van een fabrieksreset op de geiser of bij permanente weergave van "Geen apparaat verbonden" op de afstandsbediening.

7. Gebruik

Hoofdbeeld

Het e-paper display verandert na ongeveer 15 seconden zonder automatisch op een toets te drukken in de hoofdweergave (afb. B1).

Display aanduidingen (afb. B1)

Pos.	Functie
1	Statusweergave bovenaan (🔒 bedieningsblokkering actief; ☀️ inlaattemperatuur boven doelwaarde, apparaat verwarmt niet)
2	Gebruiker
3	Menuknop
4	Temperatuurvertoning
5	Batterijweergave
6	Statusweergave onderaan (belangrijke informatie over het apparaat)
7	Toepassingen
8	Sensorknoppen

Temperatuurvertoning

De schaalring is gevuld met toenemende temperatuurinstelling. Bij waterstroom geeft de ring het energieverbruik aan. Bovendien wordt de doeltemperatuur in °C in het midden van het display weergegeven.

Temperatuurinstelling

Met de twee middelste sensortoetsen kan de temperatuur in stappen van 1° of in het comfortbereik tussen 35 en 43° in stappen van 0,5° van 20 tot 60 °C worden gekozen. Onder 20°C verschijnt het symbool ❄️ en schakelt het apparaat de verwarmingsfunctie uit.

Gebruikersselectie

Gebruikersprofielen kunnen met de linker sensortoets worden opgelijst en vervolgens met de betreffende sensortoets onder de profielfoto's worden geselecteerd (afb. B2). De profielen worden aangepast via het hoofdmenu.

Toepassingen

Typische toepassingen (voorselectie badkamer of keuken via “Instellingen”) en overeenkomstige temperatuurprofielen kunnen via de rechtse sensortoets geselecteerd worden (afb. B3).

Om uw eigen temperatuurwaarden op te slaan, selecteert u een toepassing en stelt u de gewenste temperatuur in. Houd vervolgens de sensorknop onder van uw profielfoto of applicatie twee seconden ingedrukt. v

7. Gebruik

Hoofdmenu “Main menu”

Gebruik de menuknop om naar het hoofdmenu te gaan. Alle functie-menu's en geheugenwaarden van het apparaat kunnen vanaf hier worden geselecteerd (afb. B4).

Meer informatie is te vinden in de online bedienings- en montage-instructies. Volg de onderstaande link of gebruik de QR-code met uw smartphone of tablet.



<https://www.clage.de/links/gma/FX-Next-GMA-9120-25713>

8. Milieu en recycling



Afvoer van transport- en verpakkingsmateriaal: Uw product wordt zorgvuldig verpakt om een vlot transport te garanderen. De afvoer van het transportmateriaal gebeurt door de vakman of de vakhandel. Sorteer de verpakkingen op basis van het materiaal en breng deze via een van Duitslands duale systemen terug in de materiaalkringloop.

Afvoer van oude apparaten: Uw product is gemaakt van hoogwaardige, herbruikbare materialen en componenten. Producten die zijn gemarkeerd met het symbool van de doorgekruiste afvalbak moeten aan het einde van hun levensduur gescheiden van het huisvuil worden weggegooid. Breng dit apparaat daarom naar ons, de fabrikant, of naar een van de gemeentelijke inzamelpunten die gebruikte elektronische apparaten

terugbrengen in de materiaalkringloop. Deze correcte verwijdering dient ter bescherming van het milieu en voorkomt mogelijke schadelijke effecten op de mens en het milieu die zouden kunnen voortvloeien uit een ondeskundige omgang met de apparaten aan het einde van hun levensduur. Meer gedetailleerde informatie over afvalverwerking kunt u verkrijgen bij het dichtstbijzijnde inzamelpunt of recyclingpark of bij het gemeentebestuur.

Zakelijke klanten: Als u apparaten wilt weggooien, neem contact op met uw dealer of leverancier. Zij zullen u verder informeren.

Neem bij afvoer buiten Duitsland ook de plaatselijke voorschriften en wetten in acht.

9. Zelfhulp bij problemen en klantenservice

De volgende tabel helpt om de oorzaak van een mogelijke storing op te sporen en te verhelpen.

Probleem	Oorzaak	Remedie
Display “Geen apparaat verbonden” en het apparaat reageert niet op de afstandsbediening	Afstandsbediening niet aangemeld bij apparaat	Voer de aanmelding opnieuw uit, plaats nieuwe batterijen
	Radiotransmissiebereik overschreden	Plaats de afstandsbediening dichterbij het apparaat en druk op de knop
	Stroompanne	Controleer de stroomtoevoer naar de geiser
Het symbool “Batterij”  wordt weergegeven	De batterijen zijn leeg	Twee nieuwe batterijen van het type AAA plaatsen
De ingestelde temperatuur verandert automatisch	Bediening gebeurt via een andere afstandsbediening, Smart Control-app of direct op het apparaat	Meld alleen de gewenste afstandsbediening aan
Toetsen reageren niet	Toetsenvergrendeling actief	Houd de linker en rechter sensortoets lang ingedrukt.
	De software heeft een fout gedetecteerd.	Plaats de batterij opnieuw

Als het apparaat nog steeds niet normaal werkt, wend u dan tot de klantendienst van de fabriek.

Als er een defect is, stuur het apparaat dan met een begeleidende brief en het aankoopbewijs terug voor controle of reparatie.

KV Systeme sprl.

Rue du Parc, 83
4470 Saint-George-sur-Meuse
Belgique
Tél.: +32 498 699133
Kvsysteme@gmail.com

AB Sales & Trade

Afrikaweg 43
9407 TP Assen
Nederland

Tel: +31 592-40 50 32
E-mail: info@absalestrade.nl
Internet: www.absalestrade.nl
www.clage.nl

Índice

Declaração de conformidade EU simplificada	34	5. Trocar as pilhas.	37
1. Informações de segurança	35	6. Utilização pela primeira vez.	38
2. Descrição do dispositivo	36	7. Utilização	39
3. Dados técnicos.	36	Ecrã principal.	39
4. Dimensões / Instalação	36	Menu principal.	40
Montar o suporte de parede.	36	8. Meio ambiente e reciclagem.	40
Montar o adaptador rádio no aquecedor instantâneo.	36	9. Resolução de problemas e assistência a clientes	41

Os documentos fornecidos com o dispositivo devem ser cuidadosamente conservados.

Declaração de conformidade EU simplificada

A CLAGE GmbH declara pela presente que este dispositivo cumpre as diretivas 2014/53/EU. O texto integral da declaração de conformidade EU encontra-se disponível em: www.clage.com/downloads

1. Informações de segurança



- A montagem e colocação em funcionamento pela primeira vez deste controlo remoto devem ser realizadas por um técnico especializado que seja credenciado para o cumprimento das normas em vigor e instruções de instalação. Não assumimos qualquer responsabilidade por danos causados pela inobservância destas instruções. Leia na íntegra este manual de instruções antes de ligar o controlo remoto.
- A utilização do dispositivo e do controlo remoto são equivalentes. A temperatura regulada em último lugar é a temperatura aplicada pelo aquecedor instantâneo. Assegure-se que não fica inadvertidamente selecionada uma temperatura demasiado alta. Recomendamos a ativação da função de limitação da temperatura (ver o manual de instruções do aquecedor instantâneo).
- As pilhas esgotadas podem derramar o conteúdo e danificar o controlo remoto. Por esse motivo deve-se trocar imediatamente as pilhas quando acende o símbolo respetivo no visor ou quando as teclas não reagem à pressão.
- Se o controlo remoto não for utilizado por um período de tempo prolongado, deve-se remover as pilhas do controlo remoto.
- Não molhar o controlo remoto.
- O controlo remoto e o suporte de parede não devem ser aproximados de cartões de crédito ou outros cartões com bandas magnéticas. O íman incorporado pode tornar ilegível a banda magnética do cartão.
- Este aparelho pode ser utilizado por crianças a partir de 3 anos de idade, bem como por pessoas com capacidades físicas, sensoriais ou mentais limitadas, ou com falta de experiência e conhecimento, contanto que sejam supervisionadas ou instruídas sobre a utilização segura do aparelho e entendam os riscos envolvidos. As crianças não podem brincar com o aparelho. A limpeza e manutenção do aparelho nunca podem ser realizadas por crianças sem supervisão.
- Em caso de funcionamento deficiente do controlo remoto, retirar de imediato as pilhas.

2. Descrição do dispositivo

O conjunto de controlo remoto sem fios FXS Next é composto pelo controlo remoto sem fios FX Next e pelo adaptador de rádio. O FX Next possibilita a operação confortável dos termoacumuladores CFX, CEX, DFX, DEX Next, DEX Next S e DSX Touch, mesmo quando o esquentador estiver instalado debaixo de um lavatório ou numa divisão contígua. A transmissão de dados entre o controlo remoto sem fios e o termoacumulador é realizada de forma segura através de Bluetooth®.

3. Dados técnicos

Tipo	FX Next
Tensão operacional	3V
Tipo de pilhas	2x AA alcalinas ¹⁾
Tipo de proteção	IP 24
Alcance	10 metros incl. parede
Potência de emissão	≤ 8 mW
Frequência de emissão / receção	2,4 - 2,4385 GHz
Emissão de rádio	Não direcionada
Autorizações	Europa EN 300 328 / CE

1) Não utilizar baterias recarregáveis

4. Dimensões / Instalação

Consulte a Figura A1 (dimensões em mm).

Montar o suporte de parede

Consulte a Figura A3 ou A6 (dimensões em mm).

Montar o adaptador rádio no aquecedor instantâneo

Nos modelos CFX, DEX Next S, DFX e DSX Touch, o adaptador remoto encontra-se já instalado de origem.

- **Antes da instalação do adaptador rádio, ligar o aquecedor instantâneo sem tensão!**
 - Preste atenção à posição correta da ficha!
 - A ficha deve ser corretamente inserida na ranhura.
1. Abrir o aquecedor instantâneo segundo as instruções do aparelho.
 2. Retirar a tampa do sistema eletrónico (se existente).
 3. Ligar o adaptador remoto ao sistema eletrónico (ver Fig. A5 ou A6).
 4. Voltar a colocar a tampa do sistema eletrónico.
 5. Voltar a instalar a cobertura e prender.

5. Trocar as pilhas

Quando é indicado o símbolo da pilha  deve-se trocar as pilhas por outras AA novas (Abb. A2).

- Não utilizar pilhas recarregáveis!
- As pilhas não-recarregáveis não devem ser recarregadas.
- Não utilizar conjuntamente tipos de pilhas diferentes ou pilhas novas e usadas.
- Quando recolocar as pilhas, respeite a polaridade correta.

Eliminação

As pilhas podem conter substâncias nocivas para o ambiente. Por esse motivo as pilhas gastas devem ser colocadas em pontos de recolha de pilhas e não devem ser descartadas com o lixo doméstico normal.

No final da vida útil do controlo remoto, as pilhas devem ser descartadas em separado do restante do aparelho.

6. Utilização pela primeira vez

1. Assegure-se que a alimentação de energia do aquecedor instantâneo está ligada (disjuntores) e que o ecrã do aquecedor instantâneo (se houver) indica o valor real.
2. Depois de inserir as pilhas no controlo remoto (Fig. A2) surge a seleção do idioma. Escolha o seu idioma preferido e confirme com “OK”.
3. Em seguida são rastreados e enumerados no máximo dez dispositivos Bluetooth detetados (Fig. A7). O nome do dispositivo é composto pela referência do modelo e pelos últimos 4 dígitos do número de série (em CEX/CFX apenas abreviatura modelo). A leitura pode ser repetida selecionando ←.
4. Selecione o seu aquecedor instantâneo e confirme com “OK”. É apresentada a introdução do PIN (Fig. A8).
5. **DEX/DFX/DSX:** Insira as primeiras quatro posições o PIN do Bluetooth e confirme com “OK”. O PIN encontra-se na ou junto à placa sinalética do seu aquecedor instantâneo.
CEX/CFX: Insira os últimos 4 dígitos do número de série e confirme com “OK”. O número de série encontra-se na placa sinalética do aquecedor instantâneo e na garantia.
6. O controlo remoto encontra-se agora ligado ao aquecedor instantâneo e inicia a sincronização de dados (Fig. A9). Esta operação pode demorar

alguns segundos. Em seguida o controlo remoto passa a indicar o valor real.

7. Experimente se está operacional alterando o valor real através do controlo remoto e experimente a temperatura da água.

Se não houve transmissão, surge logo a mensagem “Ligação sem êxito”. Em seguida, o ecrã torna a apresentar a lista dos dispositivos Bluetooth detetados.

Se ao fim de várias tentativas o seu dispositivo ainda não foi detetado, verifique a posição da ficha do adaptador remoto.

Nota:

- Em caso de controlo remoto não emparelhado ou em caso de perda do contacto via rádio, é mantida a temperatura definida em último lugar.
- Depois de trocar as pilhas não é preciso tornar a inserir o PIN.
- Só é preciso voltar a inserir o PIN após a reposição dos valores de fábrica no aquecedor instantâneo ou em caso de indicação persistente da mensagem “Sem ligação ao dispositivo” no controlo remoto sem fios.

7. Utilização

Ecrã principal

O visor E-Paper passa automaticamente, ao fim de aprox. 15 segundos sem atividade, para o ecrã principal (fig.B1).

Visor (Fig. B1)

Pos.	Função
1	Indicador de estado superior (🔒 bloqueio de funcionamento ativo; ☀️ temperatura de alimentação superior ao valor nominal, o dispositivo não aquece)
2	Utilizador
3	Botões do menu
4	Termômetro
5	Indicador das pilhas
6	Indicador de estado inferior (informações importantes relativas ao dispositivo)
7	Aplicações
8	Botões sensíveis ao toque

Termômetro

O anel graduado preenche-se à medida que se definem temperaturas mais elevadas. Com fluxo de água, o anel indica o consumo de energia. Adicionalmente, a temperatura real é apresentada em °C no centro do visor.

Regulação de temperatura

As duas teclas do sensor central permitem selecionar a temperatura em incrementos de 1° ou, na gama conforto, entre 35 e 43°C em incrementos de 0,5° dos 20 aos 60°C. Abaixo dos 20°C, aparece o símbolo ❄️ e o dispositivo desliga a função de aquecimento.

Seleção do utilizador

Os perfis de utilizador podem ser listados através da tecla de sensor esquerda e depois podem ser selecionados através da respetiva tecla de sensor abaixo das imagens de perfil (imag. B2). Os perfis são individualizados através do menu principal.

Aplicações

As aplicações típicas (pré-seleção de casa de banho ou de cozinha através das »Definições«) e os perfis de temperatura correspondentes podem ser selecionados através da tecla direita do sensor (imag. B3).

Para memorizar temperaturas específicas, selecione uma utilização e regule a temperatura desejada. Em seguida toque e mantenha o dedo no botão sensível ao toque junto do seu perfil ou da utilização durante dois segundos.

7. Utilização

Menu principal

Através dos botões do menu consegue abrir o menu principal. Todos os menus de funções e valores em memória do dispositivo podem ser selecionados aqui. (Fig. B4).

Encontra mais informações nos manuais de instruções e de montagem disponíveis online. Siga a hiperligação abaixo ou utilize o código QR com o seu Smartphone ou Tablet.



<https://www.clage.de/links/gma/FX-Next-GMA-9120-25713>

8. Meio ambiente e reciclagem



mento igualmente neutro em termos climáticos.

Eliminação do material de transporte e de embalagem:

O produto encontra-se cuidadosamente embalado para que o transporte decorra sem problemas. A eliminação do material de transporte é feita através do instalador

ou do representante. Separe os materiais da embalagem e reponha-os no circuito de reciclagem através de um sistema duplo duplo da Alemanha.

Eliminação de aparelhos velhos: O seu produto contém materiais e componentes de qualidade, reutilizáveis. Os produtos identificados com o símbolo que representa um contentor do lixo com um risco em cima devem ser descartados em separado do lixo doméstico no final da sua vida útil. Entregue-nos esse aparelho a nós, fabricante, ou entregue num ponto de recolha para reintroduzir os dispositivos eletrónicos usados de

novo no circuito de reciclagem. Esta eliminação correta protege o meio ambiente e previne potenciais efeitos nocivos para seres humanos e meio ambiente derivados de um manuseamento indevido dos aparelhos em final de vida útil. Pode consultar informações mais detalhadas sobre a eliminação junto dos pontos de recolha mais próximos ou na central de reciclagem, ou junto do seu município.

Clientes: Quando desejar eliminar dispositivos eletrónicos, entre por favor em contacto com o seu agente ou fornecedor. Eles disponibilizar-lhe-ão mais informação.

No caso de eliminação fora da Alemanha, cumpra as regras e legislação locais.

9. Resolução de problemas e assistência a clientes

A tabela a seguir ajuda a encontrar a causa de um possível mau funcionamento e a eliminá-lo.

Problema	Causa	Ajuda
Visor: “Sem dispositivo ligado” e dispositivo não reage ao controlo remoto	Controlo remoto sem fios não está registado no dispositivo	Realizar novamente o registo, colocar pilhas novas
	Fora do alcance da transmissão rádio	Colocar o controlo remoto mais próximo do dispositivo, carregar na tecla
	Falha de corrente	Verificar a alimentação de corrente do aquecedor instantâneo
É apresentado o símbolo “Pilhas” 	As pilhas no controlo remoto estão gastas	Colocar duas novas pilhas tipo AA no controlo remoto
Definir mudanças de temperatura automaticamente	Funciona através de outro controlo remoto, Smart Control App ou diretamente no dispositivo	Registar só o controlo remoto desejado
Os botões não reagem	Bloqueio do teclado ativo	Carregar longamente nos botões esquerdo e direito do sensor
	O software detetou um erro	Inserir pilhas novas

Se o dispositivo continuar a não funcionar sem problemas, entre em contacto com o serviço de assistência ao cliente.

Em caso de uma deficiência, envie o dispositivo com uma carta de acompanhamento e a prova de compra para testes ou reparação.

Indimante II - Equipamentos e Sistemas para Fluidos, S.A.

Rua Amadeu Costa, lt 24
Zona Industrial da Maia I - Sector II
Gemunde
4475-191 Maia
Portugal

Tel: +351 229 43 89 80

Fax: +351 229 43 89 89

41

E-Mail: geral@indimante.pt

www.indimante.pt

CLAGE GmbH

Serviço de assistência técnica

Pirolweg 4
21337 Lüneburg
Alemanha

Tel.: +49 4131 8901-400

E-mail: service@clage.de

Índice de contenidos

Declaración simplificada de conformidad UE.....	42	5. Cambio de pilas	45
1. Instrucciones de seguridad.....	43	6. Puesta en marcha	46
2. Descripción del equipo	44	7. Uso	47
3. Datos técnicos	44	Vista principal	47
4. Medidas / Instalación.....	44	Menú principal.....	48
Montar el soporte de pared	44	8. Medio ambiente y reciclaje.....	48
Instalación del adaptador de radio en el calentador de agua instantáneo	44	9. Autoayuda con problemas y servicio técnico.....	49

ES

Se debe conservar cuidadosamente la documentación suministrada con el equipo.

Declaración simplificada de conformidad UE

Mediante la presente, CLAGE GmbH declara que este equipo cumple la directiva 2014/53/UE. El texto completo de la declaración de conformidad UE está disponible en la siguiente página web: www.clage.com/downloads

1. Instrucciones de seguridad



- La instalación y la primera puesta en marcha de este mando a distancia solo pueden realizarse en un taller especializado reconocido, que es totalmente responsable del cumplimiento de las normas y las reglas de instalación existentes. No aceptamos ninguna responsabilidad respecto a los daños causados debido a la inobservancia de estas instrucciones. Lea completamente este manual antes de utilizar el mando a distancia.
- La operación en el dispositivo y en el mando a distancia son iguales. El calentador de agua instantáneo se encarga de aplicar la última temperatura ajustada. Asegúrese de no seleccionar una temperatura demasiado alta de forma involuntaria. Se recomienda activar la función de limitación de la temperatura (ver instrucciones del calentador de agua instantáneo).
- Las baterías desgastadas pueden tener fugas y dañar el mando a distancia. Por tanto, se deben sustituir las pilas inmediatamente si se ilumina el símbolo de batería en la pantalla o si hay fallos al pulsar los botones.
- En caso de no utilizar el mando a distancia durante un tiempo prolongado, retirar las pilas del mando a distancia
- Evite cualquier humedad en el mando a distancia.
- No acercarse al mando a distancia ni el soporte de pared a tarjetas de crédito ni a ninguna otra tarjeta con banda magnética. Los imanes incorporados pueden hacer ilegibles las bandas magnéticas.
- Este aparato puede ser utilizado por niños mayores de 3 años así como por personas con capacidades físicas, sensoriales o mentales mermadas o con falta de conocimientos o experiencia siempre que sean supervisadas o hayan sido instruidas acerca del manejo seguro del aparato y siempre que entiendan los peligros que del mismo pueden derivarse. No se permite que los niños jueguen con el aparato. No se permite que los niños realicen sin supervisión la limpieza y el mantenimiento de parte del usuario.
- En caso de fallo del mando a distancia, retire las pilas inmediatamente.

2. Descripción del equipo

El kit de mando a distancia FXS Next incluye el radiocontrol FX Next y el adaptador de radio. El FX Next permite un funcionamiento adecuado de los calentadores de agua instantáneos CFX, CEX, DFX, DEX Next, DEX Next S y DSX Touch, incluso si el calentador de agua instantáneo está instalado debajo de un lavabo o en un cuarto adyacente. La comunicación entre el control remoto inalámbrico y el calentador de agua instantáneo se realiza de forma segura a través de Bluetooth®.

4. Medidas / Instalación

Consulte la Figura A1 (dimensiones en mm).

Montar el soporte de pared

Consulte la Figura A3 o A4 (dimensiones en mm).

Instalación del adaptador de radio en el calentador de agua instantáneo

El adaptador de radio ya viene instalado de fábrica para los modelos CFX, DEX Next S, DFX y DSX Touch.

- **¡Desconecte el calentador de agua instantáneo de la red eléctrica antes de instalar el adaptador de radio!**
 - ¡Preste atención a la posición correcta del conector!
 - El conector debe estar correctamente insertado en la ranura.
1. Abra el calentador de paso de acuerdo con las instrucciones del dispositivo.
 2. Retire la cubierta del sistema electrónico (si está presente).
 3. Conecte el adaptador de radio a los componentes electrónicos (véase la Fig. A5 o A6).
 4. Vuelva a colocar la tapa del sistema electrónico.
 5. Vuelva a colocar la tapa y sujétela.

3. Datos técnicos

Modelo	FX Next
Tensión de operación	3V
Tipo de pilas	2 × AA alcalinas ¹⁾
Tipo de protección	IP 24
Alcance	10 metros incluida pared
Potencia de emisión	≤ 8 mW
Rango de frecuencias de emisión/ recepción	2,4 - 2,4385 GHz
Radiación del mando	sin dirección
Homologaciones	Europa EN 300 328 / CE

1) No utilizar pilas recargables

5. Cambio de pilas

Sustituya las pilas por pilas AA nuevas cuando aparezca el símbolo de la pila  (Fig. A2).

- ¡No utilizar pilas recargables!
- Las pilas no recargables no pueden volverse a cargar.
- No pueden utilizarse conjuntamente distintos tipos de pilas, ni pilas usadas con pilas nuevas.
- Al poner pilas nuevas, compruebe que se colocan con la polaridad correcta.

Eliminación

Las pilas pueden contener sustancias perjudiciales para el medioambiente. Por ello, las pilas usadas deben llevarse a puntos de recogida de pilas, no pueden tirarse en el contenedor de basura normal.

Al final de la vida útil del mando a distancia, se deben eliminar las pilas por separado del resto del equipo.

6. Puesta en marcha

1. Asegúrese de que el suministro de energía del calentador de agua instantáneo esté encendido (fusibles) y que la pantalla del calentador de agua instantáneo (si lo hay) muestre el punto de ajuste actual.
2. Después de introducir las pilas en el mando a distancia (Fig. A2), aparece la selección de idioma. Seleccione su idioma preferido y confirme con “OK” (Aceptar).
3. A continuación, se escanean y se enumeran un máximo de diez dispositivos Bluetooth encontrados (Fig. A7). El nombre del dispositivo consta de la abreviatura del modelo y los últimos cuatro dígitos del número de serie (únicamente para el código de modelo CEX/CFX). El escaneo puede repetirse seleccionando ←.
4. Seleccione su calentador de agua instantáneo y confirme con “OK”. Aparece la entrada del PIN (Fig. A8).
5. **DEX/DFX/DSX:** Introduzca los cuatro primeros dígitos del PIN de Bluetooth y confirme con “OK”. El PIN se encuentra en la placa de identificación de su calentador de agua instantáneo.
CEX/CFX: Introduzca los últimos cuatro dígitos del número de serie y confirme pulsando en “OK”. El número de serie se encuentra en la placa de características del calentador de agua instantáneo y en el folleto de garantía.
6. El control remoto está ahora conectado al calentador de agua ins-

tantáneo e inicia la sincronización de los datos (Fig. A9). Esto puede demorar unos segundos. El control remoto entonces cambia a la pantalla de valores nominales.

7. Pruebe la función cambiando el valor de ajuste a través del control remoto y comprobando la temperatura del agua.

Si la conexión no se realizó con éxito, aparece por un momento el mensaje “La conexión falló”. La vista vuelve a la lista de dispositivos Bluetooth encontrados.

Si no se encuentra el dispositivo después de varios intentos, compruebe la posición del enchufe del adaptador inalámbrico.

Notas:

- En caso de que no se haya conectado el mando a distancia, o de que se haya perdido la señal, se mantiene la última temperatura introducida.
- Después de un cambio de pilas, no se requiere un nuevo registro.
- El nuevo registro solo debe realizarse después de que se haya realizado un reajuste de fábrica en el calentador de agua instantáneo o si en el mando a distancia aparece permanentemente la indicación “No hay ningún dispositivo conectado”.

Vista principal

La pantalla e-paper cambia aprox. a los 15 segundos automáticamente a la vista principal, sin necesidad de pulsar el botón (fig. B1).

Visualizaciones en pantalla (Fig. B1)

Pos.	Función
1	Indicación de estado en la parte superior (🔒 bloqueo de funcionamiento activo; 🌡️ temperatura de alimentación por encima del valor nominal, la unidad no caliente)
2	Usuario
3	Botones de menú
4	Muestra de temperatura
5	Indicador de la batería
6	Indicación de estado en la parte inferior (información importante sobre la unidad)
7	Usos
8	Botones táctiles

Muestra de temperatura

El anillo de la escala se rellenará al establecer temperaturas en aumento. Cuando el agua fluye, el anillo muestra el consumo de energía. Además, se muestra la temperatura consigna en °C en el centro de la pantalla.

Ajuste de temperatura

Usando las dos teclas centrales del sensor se puede seleccionar la temperatura en incrementos de 1° o en el rango de comodidad entre 35 y 43° en incrementos de 0,5° de 20 a 60°C. Por debajo de 20°C aparece el símbolo ❄️ y el aparato desactiva la función de calefacción.

Selección del usuario

Los perfiles de usuario se pueden enumerar mediante el botón izquierdo del sensor y, a continuación, seleccionar mediante el botón del sensor correspondiente debajo de las imágenes del perfil (fig. B2). La individualización de los perfiles se realiza a través del menú principal.

Usos

Las aplicaciones típicas (preselección de baño o cocina mediante «Ajustes») y los perfiles de temperatura correspondientes pueden seleccionarse usando el botón derecho del sensor (Fig. B3).

Para guardar temperaturas propias, elija el uso e introduzca la temperatura deseada. Por último, pulse y mantenga pulsado durante dos segundos el botón táctil bajo su foto de perfil o sobre el uso.

7. Uso

Menú principal

Puede llegar al menú principal mediante los botones de menú. Desde aquí se pueden seleccionar todos los menús de función y los valores guardados en el equipo (Fig. B4).

Puede obtener más información en las instrucciones de uso y de montaje, disponibles online. Acceda al link siguiente o escanee el código QR con su teléfono móvil o tableta.



<https://www.clage.de/links/gma/FX-Next-GMA-9120-25713>

8. Medio ambiente y reciclaje

ES



punto de vista climático.

Eliminación del material de transporte y embalaje:

Su producto está cuidadosamente embalado para un transporte sin complicaciones. Elimine el material de transporte a través del comerciante especializado o del

comercio especializado. Devuelva los envases de venta, separados por materiales, al sistema de reciclaje utilizando uno de los sistemas duales de Alemania.

Eliminación de electrodomésticos obsoletos: Su producto ha sido fabricado con materiales y componentes de alta calidad y reutilizables. Los productos marcados con el símbolo del contenedor de basura tachado deben eliminarse por separado de los residuos domésticos al final de su vida útil. Por lo tanto, lleve este aparato a nosotros que somos los fabri-

cantes o a uno de los puntos de recogida municipales que reciclan aparatos electrónicos usados. Esta eliminación adecuada sirve para proteger el medio ambiente y evitar los posibles efectos nocivos para las personas y el medio ambiente que podrían resultar de una manipulación inadecuada de los dispositivos al final de su vida útil. Para obtener información más detallada sobre la eliminación, póngase en contacto con el punto de recogida o centro de reciclaje más cercano o con las autoridades locales.

Cientes profesionales: Si desea eliminar aparatos electrónicos, por favor póngase en contacto con su comerciante o proveedor. Ellos tienen más información disponible para usted.

Para eliminarlos fuera de Alemania, observe también las normas y leyes locales.

9. Autoayuda con problemas y servicio técnico

La siguiente tabla ayuda a encontrar la causa de un posible mal funcionamiento y a eliminarlo.

Problema	Causa	Solución
Mensaje: “No hay ningún dispositivo conectado” y el equipo no reacciona al mando a distancia	El mando a distancia no está registrado en el dispositivo	Realice el registro nuevamente, inserte las pilas de nuevo
	Se ha superado el alcance de la señal	Colocar el mando a distancia más cerca del equipo, pulsar el botón
	Apagón	Compruebe la alimentación eléctrica del calentador de agua instantáneo
Aparece el símbolo “batería” 	Las pilas del mando a distancia están descargadas	Insertar dos baterías tipo AA nuevas en el mando a distancia
Establecer cambios de temperatura automáticamente	Operación a través de otro mando a distancia, Smart Control App o directamente en el dispositivo	Registrar solo el mando a distancia deseado
Las teclas no responden	Bloqueo de teclas activado	Mantenga pulsadas las teclas izquierda y derecha del sensor durante un tiempo prolongado
	El software ha detectado un fallo	Insertar una nueva pila

Si el dispositivo sigue sin funcionar correctamente, póngase en contacto con el departamento de servicio de la fábrica.

En caso de que haya un defecto, devuelva la unidad para su inspección o reparación con una carta adjunta y un comprobante de compra.

TECNA

Crta. Paracuellos Fuente el Saz Km 19,
100 (Antigua M-111)
28110 ALGETE (Madrid)
España

Fon: +34 91 628 20 56

Fax: +34 91 628 27 29

comercial@tecna.es

www.tecna.es

CLAGE GmbH

Servicio postventa

Pirolweg 4
21337 Lüneburg
Alemania

Teléfono:

+49 4131 8901-400

E-mail:

service@clage.de

ES

Spis treści

Uproszczona deklaracja zgodności UE.....	50	5. Wymiana baterii.....	53
1. Wskazówki bezpieczeństwa.....	51	6. Uruchomienie.....	54
2. Opis urządzenia.....	52	7. Obsługa.....	55
3. Dane techniczne.....	52	Widok główny.....	55
4. Wymiary / Instalacja.....	52	Menu główne.....	56
Montaż uchwyty ściennego.....	52	8. Środowisko i recykling.....	56
Montaż adaptera bezprzewodowego w przepływowym podgrzewaczu wody.....	52	9. Samopomoc w przypadku problemów i obsługa klienta.....	57

PL

Dokumenty dostarczone z urządzeniem przechowywać w bezpiecznym miejscu.

Uproszczona deklaracja zgodności UE

CLAGE GmbH oświadcza niniejszym, że urządzenie to jest zgodne z dyrektywą 2014/53/UE. Pełny tekst deklaracji zgodności UE dostępny jest pod następującym adresem internetowym: www.clage.com/downloads

1. Wskazówki bezpieczeństwa



- Montaż i pierwsze uruchomienie niniejszego pilota bezprzewodowego może przeprowadzić wyłącznie autoryzowana firma instalatorska, która ponosi pełną odpowiedzialność za przestrzeganie obowiązujących norm i przepisów instalacyjnych. Nie ponosimy odpowiedzialności za szkody powstałe w wyniku nieprzestrzegania niniejszej instrukcji. Przed uruchomieniem pilota bezprzewodowego należy przeczytać całą niniejszą instrukcję.
- Obsługa na urządzeniu i na pilocie bezprzewodowym przebiega w ten sam sposób. Przepływowo podgrzewacz wody wykorzystuje ostatnio ustawioną temperaturę. Upewnić się, czy przypadkowo nie wybrano za wysokiej temperatury. Zaleca się aktywować funkcję ograniczania temperatury (patrz instrukcja obsługi przepływowego podgrzewacza wody).
- Puste baterie mogą wyciekać i uszkodzić pilot zdalnego sterowania. Dlatego też, jeśli na wyświetlaczu zaświeci się symbol baterii lub nie będzie reakcji na naciśnięcie klawisza, baterie muszą zostać natychmiast wymienione.
- Jeśli pilot zdalnego sterowania nie jest używany przez dłuższy czas, należy wyjąć z niego baterie.
- Nie należy wystawiać pilota zdalnego sterowania na działanie wilgoci.
- Nie należy umieszczać pilota zdalnego sterowania i uchwyty ściennego w pobliżu kart kredytowych lub innych kart z paskiem magnetycznym. Wbudowane magnesy mogą spowodować, że pasek magnetyczny karty stanie się nieczytelny.
- To urządzenie może być użytkowane przez dzieci od 3 roku życia oraz przez osoby o ograniczonych zdolnościach fizycznych, sensorycznych lub umysłowych bądź osoby niedysponujące odpowiednią wiedzą i doświadczeniem wyłącznie pod nadzorem i po przeszkoleniu w zakresie bezpiecznego użytkowania urządzenia oraz związanych z tym zagrożeń. Urządzenie nie jest zabawką dla dzieci. Dzieci nie mogą bez nadzoru czyścić i wykonywać czynności konserwacyjnych.
- W przypadku nieprawidłowego działania pilota zdalnego sterowania należy natychmiast wyjąć baterie.

2. Opis urządzenia

Zestaw do zdalnej obsługi bezprzewodowej FXS Next składa się z pilota bezprzewodowego FX Next i adaptera bezprzewodowego. FX Next umożliwia wygodną obsługę przepływowych podgrzewaczy wody CFX, CEX, DFX, DEX Next, DEX Next S i DSX Touch nawet wtedy, gdy przepływowy podgrzewacz wody jest zamontowany pod umywalką lub w sąsiednim pomieszczeniu. Transmisja danych między pilotem bezprzewodowym a przepływowym podgrzewaczem wody odbywa się za pośrednictwem Bluetooth®.

3. Dane techniczne

Typ	FX Next
Napięcie robocze	3V
Typ baterii	2 × AA alkaliczne ¹⁾
Klasa ochrony	IP24
Zasięg	10 metrów wraz ze ścianami
Moc przesyłowa	≤ 8 mW
Zakres częstotliwości nadawania / odbioru	2,4 - 2,4385 GHz
Transmisja radiowa	nieukierunkowana
Zezwolenia	Europe EN 300 328 / CE

1) Nie wolno używać baterii (akumulatorów) wielokrotnego ładowania

4. Wymiary / Instalacja

Patrz rysunek A1 (wymiary w mm).

Montaż uchwyty ściennego

Patrz rysunek A3 lub A4 (wymiary w mm).

Montaż adaptera bezprzewodowego w przepływowym podgrzewaczu wody

W modelach CFX, DEX Next S, DFX i DSX Touch adapter bezprzewodowy jest zamontowany fabrycznie.

- **Przed zamontowaniem adaptera bezprzewodowego należy odłączyć napięcie elektryczne przepływowego podgrzewacza wody!**
 - Zwrócić uwagę na prawidłową pozycję wtyczki!
 - Wtyczka musi odpowiednio pasować w rowek.
1. Otworzyć przepływowy podgrzewacz wody zgodnie z instrukcją urządzenia.
 2. Zdjąć osłonę elektroniki (jeśli jest).
 3. Podłączyć adapter bezprzewodowy do elektroniki (patrz rys. A5 lub A6).
 4. Ponownie zatrzasknąć osłonę elektroniki.
 5. Następnie ponownie nałożyć i zamocować osłonę.

5. Wymiana baterii

Gdy pojawi się symbol baterii , należy wymienić baterie na nowe baterie AA (rys. A2).

- Nie wolno używać baterii (akumulatorów) wielokrotnego ładowania!
- Baterie nienadające się do ponownego ładowania nie mogą być ładowane.
- Nie wolno stosować razem różnych rodzajów baterii lub baterii nowych i używanych.
- Przy ponownym wkładaniu baterii upewnij się, że polaryzacja jest prawidłowa.

Utylizacja

Baterie mogą zawierać substancje niebezpieczne dla środowiska. Dlatego też zużyte baterie należy usuwać w punktach zbiórki baterii, nie wolno ich wyrzucać razem ze zwykłymi odpadami domowymi.

Po zakończeniu eksploatacji pilota zdalnego sterowania, baterie muszą być utylizowane oddzielnie od reszty urządzenia.

6. Uruchomienie

1. Upewnić się, czy jest włączony dopływ prądu do przepływowego podgrzewacza wody (bezpieczniki) i czy jego wyświetlacz (jeżeli występuje) wskazuje aktualną wartość zadaną.
2. Po włożeniu baterii do pilota bezprzewodowego (rys. A2) pojawia się wybór języka. Wybrać żądany język obsługi i potwierdzić przyciskiem „OK”.
3. Następnie zostanie zeskanowanych i wyszczególnionych maksymalnie 10 znalezionych urządzeń Bluetooth (rys. A7). Nazwa urządzenia składa się ze skrótu modelu i 4 ostatnich cyfr numeru seryjnego (w przypadku CEX/CFX tylko skrót od modelu). Skanowanie można powtórzyć, naciskając przycisk .
4. Wybrać swój przepływowy podgrzewacz wody i potwierdzić przyciskiem „OK”. Pojawia się pole wprowadzania numeru PIN (rys. A8).
5. **DEX/DFX/DSX:** Wprowadź pierwsze cztery cyfry numeru PIN Bluetooth i potwierdź przyciskiem „OK”. Numer PIN znajduje się na tabliczce znamionowej przepływowego podgrzewacza wody lub obok niej.
CEX/CFX: Proszę wprowadzić ostatnie cztery cyfry numeru seryjnego i potwierdzić przyciskiem „OK”. Numer seryjny znajduje się na tabliczce znamionowej przepływowego podgrzewacza wody i w książce gwarancyjnej.
6. Pilot bezprzewodowy jest teraz podłączony do przepływowego pod-

grzewacza wody i rozpoczyna się synchronizacja danych (rys. A9). Może to potrwać kilka sekund. Następnie pilot bezprzewodowy przechodzi do wskazania wartości zadanej.

7. Sprawdzić działanie przez zmianę wartości zadanej za pośrednictwem pilota bezprzewodowego i sprawdzić temperaturę wody.

Jeżeli logowanie nie powiodło się, na krótko pojawia się komunikat „Połączenie nie powiodło się”. Następnie widok powraca do listy znalezionych urządzeń Bluetooth.

Jeżeli urządzenie nie zostanie znalezione nawet po kilku próbach, należy sprawdzić pozycję podłączenia adaptera bezprzewodowego.

Wskazówki:

- Jeśli pilot zdalnego sterowania nie jest sparowany lub jeśli łączność radiowa zostanie utracona, utrzymana zostanie ostatnia ustawiona temperatura.
- Po wymianie baterii nie jest wymagana ponowna rejestracja.
- Ponowna rejestracja jest wymagana tylko wtedy, gdy przywrócono ustawienia fabryczne przepływowego podgrzewacza wody lub gdy na pilocie bezprzewodowym stale wyświetla się komunikat „Urządzenie niepodłączone”.

7. Obsługa

Widok główny

Wyświetlacz E-paper po upływie ok. 15 sekund bez naciskania przycisku automatycznie wyświetla widok główny (rys. B1).

Wskazania wyświetlacza (rys. A1)

Poz.	Funkcja
1	Wskaźnik statusu u góry (🔒 blokada operacyjna aktywna, ☀️ temperatura na wlocie powyżej wartości zadanej, urządzenie nie nagrzewa się)
2	Użytkownik
3	Przycisk menu
4	Wyświetlacz temperatury
5	Wskaźnik naładowania akumulatora
6	Wskazanie statusu poniżej (ważne informacje o urządzeniu)
7	Zastosowania
8	Przyciski dotykowe

Wyświetlacz temperatury

Okrągła skala wypełnia się w miarę ustawiania wyższej temperatury. Gdy woda przepływa, pierścień wskazuje pobór mocy. Ponadto na środku wyświetlacza wyświetla się temperatura zadana w °C.

Regulacja temperatury

Dwa środkowe przyciski dotykowe mogą być używane do wyboru temperatury co 1° lub w zakresie komfortu od 35°C do 43°C i w krokach co 0,5° od 20°C do 60°C. Poniżej 20°C pojawia się symbol ❄️ i urządzenie wyłącza funkcję ogrzewania.

Wybór użytkownika

Profile użytkowników można wyświetlić, naciskając lewy przycisk dotykowy, a następnie wybierając ze zdjęć profilowych za pomocą odpowiedniego przycisku dotykowego (Rys. B2). Indywidualizacja profili odbywa się za pośrednictwem menu głównego.

Zastosowania

Typowe zastosowania (wstępny wybór Łazienki lub Kuchni za pomocą „Ustawień”) i odpowiednie profile temperatury mogą być ustawione za pomocą prawego przycisku dotykowego (Rys. B3).

Aby zapisać własne wartości temperatury, należy wybrać zastosowanie i ustawić żądaną temperaturę. Następnie nacisnąć i przytrzymać przez dwie sekundy przycisk dotykowy pod zdjęciem wprofilowym lub zastosowania.

7. Obsługa

Menu główne

Użyć przycisku menu, aby wejść do menu głównego. Tutaj można wybrać wszystkie menu funkcyjne i wartości pamięci urządzenia (rys. B4).

Dalsze informacje można znaleźć w dostępnej online instrukcji obsługi i montażu. Proszę skorzystać z poniższego linku lub użyć kodu QR Code na swoim smartfonie lub tablecie.



<https://www.clage.de/links/gma/FX-Next-GMA-9120-25713>

8. Środowisko i recykling



Utylizacja materiałów transportowych i opakowaniowych:

Aby zapewnić sprawny transport, produkt ten został wcześniej przez nas starannie zapakowany. Utylizację materiału transportowego należy zlecić jednostkom specjalistycznym lub specjalistycznym

punktom sprzedaży. Opakowania sprzedażowe, posegregowane według materiałów, należy zutylizować w ramach gospodarki obiegu odpadami z wykorzystaniem jednego z podwójnych systemów zbiórki w Niemczech.

Utylizacja starych urządzeń: Ten produkt został wykonany z wysokogatunkowych materiałów i komponentów, nadających się do powtórnego wykorzystania. Po zakończeniu okresu użytkowania produktów oznaczonych symbolem przekreślonego kubła na odpady nie należy wyrzucać razem z odpadami domowymi. Dlatego prosimy o przekazanie tego urządzenia

do nas jako producenta lub do jednego z komunalnych punktów zbiórki, które zajmują się recyklingiem zużytych urządzeń elektronicznych. Ta prawidłowa utylizacja służy ochronie środowiska i zapobiega ewentualnym szkodliwym skutkom dla ludzi i środowiska, które mogłyby wynikać z niewłaściwego obchodzenia się z urządzeniami po zakończeniu ich eksploatacji. W celu uzyskania bardziej szczegółowych informacji na temat utylizacji należy skontaktować się z najbliższym punktem zbiórki lub centrum recyklingu albo z lokalnymi władzami.

Klienci handlowi: Aby zutylizować urządzenia, skontaktować się ze sprzedawcą lub dostawcą. Udzielą oni dalszych informacji na ten temat.

W przypadku utylizacji poza granicami Niemiec należy przestrzegać również lokalnych rozporządzeń i ustaw.

9. Samopomoc w przypadku problemów i obsługa klienta

Poniższa tabela pomaga znaleźć przyczynę możliwej usterki i ją wyeliminować.

Problem	Przyczyna:	Środki zaradcze
Wyświetlacz: „Urządzenie niepodłączone”, a urządzenie nie reaguje na pilota zdalnego sterowania	Pilot bezprzewodowy nie jest zarejestrowany w urządzeniu	Ponownie przeprowadzić rejestrację, ponownie włożyć baterie
	Przekroczony zakres transmisji radiowej	Umieść pilot zdalnego sterowania bliżej urządzenia, naciśnij przycisk
	Awaria zasilania elektrycznego	Sprawdź zasilanie elektryczne przepływowego podgrzewacza wody
Wyświetlany jest symbol „Bateria” 	Baterie pilota zdalnego sterowania są wyczerpane	Włóż dwie nowe baterie typu AA do pilota zdalnego sterowania
Ustawiona temperatura zmienia się automatycznie	Obsługa za pomocą innego pilota bezprzewodowego, aplikacji Smart Control lub bezpośrednio na urządzeniu	Zarejestrować tylko żądany pilot bezprzewodowy
Przyciski nie reagują	Blokada przycisków aktywna	Nacisnąć i dłużej przytrzymać lewy i prawy przycisk dotykowy
	Oprogramowanie wykryło błąd	Ponownie włożyć baterię

Jeżeli urządzenie nadal nie działa prawidłowo, należy skontaktować się z działem obsługi klienta firmy.

W razie stwierdzenia usterki należy odesłać urządzenie razem z krótkim opisem i dowodem zakupu do sprawdzenia lub naprawy.

CLAGE Polska Spółka z o.o.

ul. Wichrowa 4
PL-60-449 Poznań
Polska

Tel: +48 61-849 94 08
Faks: +48 61-849 94 09
e-mail: info@clage.pl
www.clage.pl

CLAGE GmbH

Biuro obsługi klienta
Pirrolweg 4
21337 Lüneburg
Niemcy

Tel.: +49 431 8901-400
service@CLAGE.de

Оглавление

Упрощенная декларация о соответствии требованиям ЕС.....	58	5. Замена батареи.....	61
1. Примечания по технике безопасности.....	59	6. Ввод в эксплуатацию.....	62
2. Описание водонагревателя.....	60	7. Применение.....	63
3. Технические характеристики.....	60	Главный экран.....	63
4. Габариты / Монтаж.....	60	Главное меню.....	64
Монтаж настенных кронштейнов.....	60	8. Окружающая среда и утилизация.....	64
Установка радиоадаптера в проточный водонагреватель.....	60	9. Устранение неисправностей самостоятельно и с помощью сервисной службы.....	65

RU

Документы, поставляемые вместе с устройством, должны храниться в безопасном месте.

Упрощенная декларация о соответствии требованиям ЕС

Настоящим компания CLAGE GmbH заявляет, что данное устройство соответствует Директиве 2014/53/ЕС. Полный текст Декларации соответствия ЕС можно просмотреть по следующей ссылке:
www.clage.com/downloads.



- Установка и первоначальный запуск этого дистанционного радиоуправления могут выполняться только признанной специализированной компанией, которая несет полную ответственность за соблюдение существующих стандартов и правил установки. Мы не несем ответственности за ущерб, причиненный несоблюдением этих инструкций. Перед использованием пульта дистанционного управления полностью прочтите эти инструкции.
- Настройки нагревателя и пульта дистанционного управления равноправны. Последняя установленная температура используется проточным водонагревателем. Убедитесь, что случайно не выбрана слишком высокая температура. Мы рекомендуем активировать функцию ограничения температуры (см. Инструкции для проточных водонагревателей).
- Из разряженных батарей может вытечь электролит и повредить пульт ДУ. Поэтому батареи необходимо заменить сразу же, как только на дисплее загорится символ батареи, или пульт перестает реагировать на нажатие кнопок.
- Если пульт ДУ не используется в течение длительного времени, батареи необходимо извлечь.
- Не допускайте попадания воды на пульт ДУ.
- Не подносите кредитные карты или иные другие карты с магнитной полосой близко к пульта ДУ и настенному кронштейну. Их встроенные магниты могут повредить магнитную полосу в таких картах.
- Детям старше трех лет и лицам с ограниченными физическими, сен- сорными или умственными способностями или недостаточным опытом и знаниями пользоваться прибором можно только под присмотром или после инструктажа по безопасной эксплуатации прибора, когда нет сомнений в том, что они осознают опасности, связанные с работой прибора. Дети не должны играть с прибором. Детям чистить и ухаживать за прибором можно только под присмотром взрослых.
- Если пульт ДУ неисправен, немедленно извлеките из него батареи.

2. Описание водонагревателя

Комплект для дистанционного радиоуправления FXS Next состоит из пульта дистанционного управления FX Next и радиоадаптера. Пульт FX Next обеспечивает удобное управление проточными нагревателями CFX, CEX, DFX, DEX Next и DSX Touch даже в тех случаях, когда проточные нагреватели установлены под мойкой или в соседнем помещении. С помощью пульта ДУ FX Next можно настроить оптимальную с точки зрения потребления энергии и потребности температуру воды даже в этих условиях.

3. Технические характеристики

Тип	FX Next
Рабочая нагрузка	3 В
Тип батареи	2x AAA щелочная ¹⁾
Класс защиты	IP 24
Радиус действия	10 метров со стеной
Мощность излучения	≤ 8 мВт
Диапазон частоты сигнала	2,4 - 2,4385 ГГц
Излучение радиосигнала	без направления
Документация о допуске	Europe EN 300 328 / CE

1) Нельзя использовать перезаряжаемые батареи (аккумуляторы)

4. Габариты / Монтаж

См. Рисунок A1 (размеры в мм).

Монтаж настенных кронштейнов

См. Рисунок A3 или A4 (размеры в мм).

Установка радиоадаптера в проточный водонагреватель

- Модели CFX, DEX Next S, DFX и DSX Touch поставляются с установленным радиоадаптером.
 - Перед установкой беспроводного адаптера отключите проточный нагреватель от сети!
 - Обратите внимание на правильное положение разъёма!
 - Разъем должен быть правильно вставлен в паз.
1. Откройте проточный нагреватель в соответствии руководством по эксплуатации устройства.
 2. Снимите крышку электронного блока (если имеется).
 3. Вставьте радиоадаптер в электронный блок (см. рис. A5 или A6).
 4. Защелкните крышку электронного блока.
 5. Установите крышку на место и закрепите.

5. Замена батареи

При появлении символа батареи  замените разряженные батарейки AA на новые (рис. A2).

- Нельзя использовать перезаряжаемые батареи (аккумуляторы)!
- Одноразовые батареи нельзя перезаряжать.
- Не допускается использовать вместе различные типы батарей, а также одновременно новые и использованные батареи.
- При установке батареи соблюдайте правильную полярность.

Утилизация

Батареи могут содержать вещества, опасные для окружающей среды. Поэтому использованные батареи необходимо утилизировать в соответствующих пунктах сбора. Их нельзя выбрасывать вместе с обычными бытовыми отходами.

По окончании срока службы пульта необходимо утилизировать батареи отдельно от остальной части водонагревателя.

6. Ввод в эксплуатацию

1. Проверьте, что включена подача тока на проточный нагреватель (предохранители) и на экране проточного нагревателя (при его наличии) отображается текущее заданное значение.
2. После установки батареек в пульт ДУ (рис. А2) открывается окно выбора языка. Выберите нужный язык управления и подтвердите его нажатием на **“ОК”**.
3. После этого будет выполнено сканирование максимум десяти устройств Bluetooth, и отобразится их список (рис. А7). Имя устройства состоит из сокращенного обозначения модели и последних 4 знаков серийного номера. Если нужного устройства нет в списке, сканирование можно запустить повторно нажатием на .
4. Выберите нужный проточный нагреватель и подтвердите выбор нажатием на **“ОК”**. Появится запрос для ввода PIN-кода (рис. А8).
5. Введите PIN-код для Bluetooth и подтвердите нажатием на **“ОК”**. PIN-код указан на заводской табличке вашего проточного нагревателя.
6. Пульт ДУ подключен к проточному нагревателю, начнется синхронизация данных (рис. А9). Это может длиться несколько секунд. После этого пульт ДУ переключается на индикацию заданного значения.

7. Протестируйте функцию путем изменения заданного значения с помощью пульта ДУ и проверьте температуру воды.

Если войти в систему не удалось, на короткое время отобразится сообщение “Не удалось установить связь”. После этого на экране снова отображается список найденных устройств Bluetooth.

Если нужное устройство не удастся найти после нескольких попыток, проверьте правильность закрепления радиоадаптера.

Примечания:

- В случае неудачной попытки регистрации пульта ДУ или потери радиосигнала сохраняется последнее установленное значение температуры.
- Вам не нужно повторно входить в систему после замены батареек.
- Новую регистрацию следует выполнять только после восстановления заводских настроек или если на пульте дистанционного управления отображается сообщение “Устройство не подключено”.

7. Применение

Главный экран

Дисплей e-Range переключается через прикл. 15 секунд автоматически без нажатия какой-либо кнопки на главный экран (рис. В1).

Экраны дисплея (рис. В1)

Поз.	Функция
1	Верхняя индикация состояния (🔒 блокировка управления активна, ☀️ температура воды на входе выше заданного значения, устройство не нагревает)
2	Пользователь
3	Кнопка меню
4	Дисплей переключения температуры
5	Индикация заряда батареи
6	Индикация статуса внизу (важная информация об устройстве)
7	Режим эксплуатации
8	Сенсорные кнопки

Дисплей переключения температуры

Светодиоды на лимбе показания температуры загораются по мере повышения градуса температуры. При наличии потока воды кольцо

показывает потребляемую мощность. Кроме того, в середине дисплея отображается заданная температура в °С.

Регулировка температуры

С помощью двух средних клавиш датчика можно выбрать температуру с шагом 1° в комфортном диапазоне от 35 до 43° или с шагом 0,5° в диапазоне от 20 до 60 °С. При температуре 20 °С появляется символ ❄️, и устройство отключает функцию нагрева.

Выбор пользователей

Профили пользователей можно пролистать, нажав левую сенсорную кнопку. Затем нужный профиль можно выбрать среди аватаров пользователей соответствующей сенсорной клавишей (рис. В2). Индивидуальные настройки профиля выполняются в главном меню.

Режимы эксплуатации

Типичные области применения (предварительный выбор ванны или кухни в «Настройках») и соответствующие профили температуры можно выбрать с помощью правой сенсорной клавиши (рис. В3).

Для сохранения пользовательских значений температуры, выберите режим и установите нужную температуру. Затем нажмите и в течение двух секунд удерживайте сенсорную кнопку под изображением своего профиля или нужного режима эксплуатации.

7. Применение

Главное меню

Используйте кнопку меню для входа в главное меню. Здесь можно выбрать все функциональные меню и сохраненные значения (рис. В4).

Дополнительную информацию можно найти в онлайн-руководстве по эксплуатации и монтажу. Сканируйте QR-код на свой смартфон (планшет) или перейдите по ссылке ниже.



<https://www.clage.de/links/gma/FX-Next-GMA-9120-25713>

8. Окружающая среда и утилизация



Утилизация транспортировочных приспособлений и упаковки: Продукт был тщательно упакован для обеспечения качественной транспортировки. Утилизацию упаковочного материала должно обеспечить специализированное предприятие или торговое предприятие. Верните торговую упаковку в цикл переработки вторичного сырья, отсортировав его по материалам, через одну из систем раздельного сбора отходов Германии.

Утилизация отслуживших приборов: Продукт изготовлен из высококачественных, подлежащих повторному использованию материалов и компонентов. Отмеченные значком перечеркнутого мусорного бака изделия в конце их срока службы должны быть утилизированы отдельно от бытовых отходов. Поэтому вам следует направить это

устройство нам, как изготовителю, или в один из коммунальных пунктов сбора электронных устройств для их вторичной переработки. Правильная утилизация нацелена на защиту окружающей среды и предотвращает вредное воздействие на людей и окружающую среду в результате неправильного обращения с устройствами после завершения их срока службы. Подробную информацию об утилизации можно получить в ближайшем пункте сбора вторсырья или центре вторичной переработки или в муниципальной администрации.

Корпоративным клиентам: По вопросам утилизации своего оборудования связывайтесь с местным дилером или поставщиком.

При утилизации за пределами Германии соблюдайте местные предписания и законы.

9. Устранение неисправностей самостоятельно и с помощью сервисной службы

Следующая таблица помогает найти причину возможной неисправности и устранить ее.

Неисправность	Причина	Способ устранения
На дисплее появилась надпись "No device connected", и устройство не реагирует на пульт ДУ	Радиоуправление не зарегистрировано на устройстве	Выполните регистрацию еще раз, снова вставьте батарейки
	Пульт находится за пределами радиуса действия	Поднесите пульт ДУ ближе к водонагревателю, нажмите кнопку
	Отключение электропитания	Проверьте подачу напряжения на проточный нагреватель
На экране появился символ "Батарея" 	Батареи пульта ДУ разряжены	Вставьте две новые батареи типа AA в пульт ДУ
Настройки меняются самостоятельно	Управление осуществляется через другой пульт дистанционного управления, приложение Smart Control или непосредственно на устройстве	Зарегистрируйте только желаемый пульт дистанционного управления
Кнопки не реагируют на нажатие	Включена блокировка клавиатуры	Удерживайте левую и правую сенсорные клавиши долгое время
	ПО обнаружило неисправность	Вставьте новую батарею

Если устройство продолжает работать со сбоями, обратитесь в сервисную службу производителя.

При обнаружении дефекта отправьте устройство с сопроводительным письмом и доказательством покупки для осмотра или ремонта.

Дистрибьютор в России:

000 „Эко-проект“

129343, г. Москва,
ул. Уржумская, 4/2

Тел.: +7 495 7418510

Факс: +7 495 7418510

Эл. почта: info@clage-russia.ru

Интернет: www.clage-russia.ru

CLAGE GmbH

Германия
21337 Люнебург
Пирольвег 4

Тел.: +49 4131 8901-400

Эл. почта: service@clage.de

Интернет: www.clage.de

Obsah

Zjednodušené prohlášení o shodě EU	66	5. Bezpečnostní pokyny.....	69
1. Bezpečnostní upozornění	67	6. Uvedení do provozu	70
2. Popis přístroje	68	7. Použití	71
3. Technická data	68	Základní zobrazení	71
4. Rozměry / Instalace	68	Hlavní menu.....	72
Montáž úchytu na zeď.....	68	8. Ekologie a recyklace	72
Namontujte v průtokovém ohřívači adaptér dálkového ovládání . . .	68	9. Řešení problémů a zákaznický servis	73

Podklady dodané spolu s přístrojem je nutno pečlivě uchovat.

CS Zjednodušené prohlášení o shodě EU

Společnost CLAGE GmbH tímto prohlašuje, že přístroj odpovídá směrnici 2014/53/EU. Celý text prohlášení o shodě EU lze stáhnout na této webové adrese:
www.clage.com/downloads.

1. Bezpečnostní upozornění



- Montáž a první uvedení tohoto dálkového ovládání do provozu smí provádět pouze specializovaný servis s licenci, který přitom zodpovídá za dodržení všech stávajících norem a instalačních předpisů. Nepřebíráme žádnou záruku za škody, které vzniknou při nedodržení tohoto návodu. Přečtěte si celý tento návod předtím, než budete toto dálkové ovládání uvádět do provozu.
- Obsluha přístroje a dálkového ovládání mají stejnou prioritu. Průtokový ohřívač se řídí teplotou, která byla nastavena jako poslední. Ujistěte se, aby nechtěně nebyla zvolena příliš vysoká teplota. Doporučujeme aktivovat funkci omezovače teploty (viz návod k průtokovému ohřívači).
- Vybité baterie mohou vytéct a poškodit dálkové ovládání. Proto je nutné baterie vyměnit při rozsvícení symbolu baterií na displeji nebo chybné reakci na stisknutí tlačítka.
- V případě, že dálkové ovládání nepoužíváte, vyjměte z něj baterie.
- Dálkové ovládání nevystavujte žádné vlhkosti.
- K dálkovému ovládání a nástěnnému držáku se nepřibližujte s kreditními kartami nebo jinými kartami s magnetickým pruhem. Vestavěné magnety by mohly magnetický pruh karty poškodit.
- Přístroj smějí používat děti od 3 let a osoby se sníženými fyzickými, senzorickými nebo mentálními schopnostmi, nebo osoby s nedostatečnou zkušeností a znalostmi za předpokladu, že budou pod dozorem, nebo budou poučeny o bezpečném použití přístroje a porozumějí nebezpečím, která z použití přístroje plynou. Děti si nesmějí s přístrojem hrát. Čištění a běžnou údržbu nesmějí provádět děti bez dozoru.
- V případě chybné funkce dálkového ovládání ihned vyjměte baterie.

2. Popis přístroje

Set bezdrátového dálkového ovládání FXS Next se skládá z dálkového ovládání FX Next a bezdrátového adaptéru. FX Next umožňuje komfortní ovládání ohřivačů vody CFX, CEX, DFX, DEX Next, DEX Next S a DSX, i v případě, že je ohřivač vody instalován pod umyvadlem nebo v přilehlé místnosti. Přenos dat mezi dálkovým ovládáním a ohřivačem vody probíhá přes Bluetooth®.

3. Technická data

Typ	FX Next
Provozní napětí	3V
Typ baterie	2x AAA Alkaline ¹⁾
Druh ochrany	IP24
Dosah	10 m vč. stěny
Vysílací výkon	≤ 8 mW
Rozsah vysílání a přijímání signálu	2,4 - 2,4385 GHz
Nepřímé	vysílání signálu
Povolení	Europa EN 300 328 / CE

1) Nesmí se používat nabíjecí baterie (akumulátory).

4. Rozměry / Instalace

Viz obrázek A1 (rozměry v mm).

Montáž úchyty na zeď

Viz obrázek A3 popř. A4 (rozměry v mm).

Namontujte v průtokovém ohřivači adaptér dálkového ovládání

U modelů CFX, DEX Next S, DFX a DSX Touch je bezdrátový adaptér již nainstalován z výroby.

- **Před instalací adaptéru odpojte průtokový ohřivač od elektrického napětí!**
 - Dbejte přitom na správnou polohu zástrčky!
 - Zástrčka musí být správně připojená do zdířky.
1. Otevřete ohřivač vody podle návodu k přístroji.
 2. Odejměte kryt elektroniky (pokud je k dispozici).
 3. Bezdrátový adaptér připojte k elektronickému rozvodu (viz obr. A5 popř. A6).
 4. Zaklapněte kryt elektroniky zpět.
 5. Znovu nasadte pouzdro a připevněte jej.

5. Bezpečnostní pokyny

Při rozsvícení symbolu baterie , baterie vyjměte a vyměňte je za nové baterie typu AA (obr. A2).

- Nesmí se používat nabíjecí baterie (akumulátory)!
- Baterie, které nelze nabít, nesmí být po vybití znovu nabíjeny.
- Různé typy baterií nebo nové a opotřebované baterie nesmí být použity současně.
- Při opětovném vkládání baterií dbejte na správnou polaritu.

Likvidace

Baterie mohou obsahovat látky nebezpečné pro životní prostředí. Proto je nutné vybité baterie odevzdat na sběrném místě, nesmí se vyhodit do směsného odpadu.

Na konci životnosti dálkového ovládání je třeba baterie zlikvidovat odděleně od zbývajících přístrojů.

6. Uvedení do provozu

1. Zajistěte, že je zapnutý zdroj napájení průtokového ohřivače (pojistky) a že na displeji průtokového ohřivače (pokud je k dispozici) je zobrazena aktuální požadovaná hodnota.
2. Po vložení baterií do dálkového ovladače (obr. A2) se zobrazí výběr jazyka. Vyberte preferovaný provozní jazyk a potvrďte tlačítkem »OK«.
3. Poté je naskenováno a uvedeno maximálně deset nalezených zařízení Bluetooth (obr. A7). Název zařízení se skládá ze zkratky modelu a posledních 4 číslic sériového čísla (u CEX/CFX pouze zkratka modelu). Skenování lze zopakovat zvolením ←.
4. Vyberte ohřivač vody a potvrďte výběr tlačítkem »OK«. Zobrazí se položka PIN (obr. A8).
5. **DEX/DFX/DSX:** Zadejte první čtyři pozice čísla PIN pro Bluetooth a potvrďte jej tlačítkem »OK«. PIN je umístěn na typovém štítku vašeho průtokového ohřivače.
CEX/CFX: Zadejte poslední 4 pozice sériového čísla a potvrďte zadání pomocí »OK«. Sériové číslo se nachází na typovém štítku průtokového ohřivače a na záručním dokumentu.
6. Dálkový ovladač je nyní připojen k průtokovému ohřivači a spustí se synchronizace dat (obr. A9). To může trvat několik sekund. Dálkový ovladač se pak přepne na zobrazení požadované hodnoty.

7. Otestujte funkci změnou požadované hodnoty pomocí dálkového ovladače a kontrolou teploty vody.

Pokud přihlášení nebylo úspěšné, krátce se zobrazí zpráva »Připojení se nezdařilo«. Zobrazení se pak přepne zpět do seznamu nalezených zařízení Bluetooth.

Pokud zařízení není po několika pokusech nalezeno, zkontrolujte polohu modulu bezdrátového adaptéru.

Upozornění:

- V případě neúspěšného přihlášení dálkového ovládání, popř. ztrátě signálu, zůstane zachována poslední nastavená teplota.
- Po výměně baterií není nutné opětovné přihlášení.
- Opětovné přihlášení je nutno provést pouze po provedení resetu do továrního nastavení průtokového ohřivače nebo při stálém zobrazení hlášky »Není připojen žádný přístroj« na dálkovém ovládání.

7. Použití

Základní zobrazení

Displej asi po. 15 sekundách bez kliknutí na tlačítko přejde automaticky do základního zobrazení (obr. B1).

Zobrazení na displeji (obr. B1)

Pol.	Funkce
1	Ukazatel stavu nahoře (🔒 uzamknutí aktivní; ☀️ teplota na přívodu pomocí požadované hodnoty, zařízení nehřeje)
2	Uživatel
3	Tlačítko menu
4	Ukazatel teploty
5	Zobrazení baterie
6	Ukazatel stavu dole (důležité informace o zařízení)
7	Funkce
8	Dotyková tlačítka

Ukazatel teploty

Škálovací kroužek se při stoupajícím nastavení teploty zbarví. U průtoku vody zobrazuje ikona kroužku spotřebu energie. Kromě toho se zobrazují požadovaná teplota v °C jako údaj uprostřed displeje.

Nastavení teploty

Pomocí dvou středových dotykových tlačítek lze zvolit teplotu v 1°- popř. v komfortním rozsahu mezi 35 a 43° v krocích po 0,5° od 20 až do 60 °C. Pod 20°C se objeví symbol ❄️ a přístroj odpojí funkci ohřevu.

Volba uživatele

Uživatelské profily lze zobrazit kliknutím na levé dotykové tlačítko a poté lze přes příslušné tlačítko volit mezi profilovými obrázky (obr. B2). Individuální nastavení profilů se provádí přes hlavní menu.

Funkce

Typické funkce (předvolba pro koupelnu nebo kuchyň přes „nastavení“) a příslušné profily teploty lze navolit pomocí pravého dotykového tlačítka (obr. B3).

Pro uložení vlastní teploty zvolte příslušnou funkci a nastavte požadovanou teplotu. Následně klikněte a podržte dvě sekundy dotykové tlačítko pod Vaším profilem nebo funkcí.

7. Použití

Hlavní menu

Pomocí tlačítka menu vstoupíte do hlavního menu. Zde lze navolit všechna funkční menu a uložené hodnoty přístroje (obr. B4).

Další informace naleznete v návodu k obsluze a k montáži, který si lze stáhnout online. Použijte níže uvedený odkaz nebo kód QR pomocí Vašeho telefonu nebo tabletu.



<https://www.clage.de/links/gma/FX-Next-GMA-9120-25713>

8. Ekologie a recyklace



Likvidace přepravního a obalového materiálu: Váš výrobek je pečlivě zabalen pro bezproblémovou přepravu. Přepravní materiál nechte zlikvidovat prostřednictvím specializované firmy. Obaly roztríděné podle materiálů vraťte do recyklačního oběhu.

Likvidace starých spotřebičů: Váš výrobek byl vyroben z vysoce kvalitních, opakovaně použitelných materiálů a komponentů. Výrobky označené symbolem přeškrtnuté popelnice musí být po skončení životnosti likvidovány odděleně od domovního odpadu. Proto toto zařízení odevzdejte nám jako výrobci nebo na sběrném místě, které se specializuje na recyklaci použitých elektronických zařízení. Tato správná likvidace slouží k ochraně

životního prostředí a zabraňuje možným škodlivým účinkům na člověka a životní prostředí, které by mohly vzniknout v důsledku nesprávného zacházení se zařízeními po skončení jejich životnosti. Podrobnější informace o likvidaci získáte na nejbližším sběrném místě nebo v recyklačním centru nebo na místním úřadě.

Firemní zákazníci: Pokud si přejete provést likvidaci elektronických přístrojů, kontaktujte prodejce nebo dodavatele. Ti vám poskytnou další informace.

Při likvidaci mimo Německo dodržujte místní předpisy a zákony.

9. Řešení problémů a zákaznický servis

Následující tabulka pomáhá najít příčinu možné poruchy a odstranit ji.

Problém	Příčina	Řešení
Zobrazuje se: »Není připojen žádný přístroj« a přístroj nereaguje na dálkové ovládání	Dálkové ovládání není přihlášeno k přístroji	Proveďte opětovné přihlášení, znovu vložte baterie
	Není dosah bezdrátového připojení	Umístěte dálkové ovládání blíže k přístroji, stiskněte tlačítko
	Výpadek proudu	Zkontrolujte napájení průtokového ohřivače
Zobrazuje se symbol »baterie« 	Baterie dálkového ovládání jsou vybité	Vložte do dálkového ovládání dvě nové baterie typu AA
Nastavit změny teploty automaticky	Ovládání se provádí pomocí jiného dálkového ovládání, aplikací Smart Control App nebo přímo na přístroji	Přihlaste pouze požadované dálkové ovládání
Dotyková tlačítka nereagují	Uzamčení tlačítek je aktivní	Dlouze stiskněte levé a pravé dotykové tlačítko.
	Software identifikoval závadu	Vložte znovu baterie

Pokud zařízení nadále nefunguje, obraťte se na zákaznický servis.

Pokud je zjištěna porucha, zašlete přístroj spolu s doprovodným dopisem a dokladem o koupi k prověření, popř. na opravu.

CLAGE CZ s.r.o.

Trojanovice 644
744 01 Frenštát pod Radhoštěm
Česká Republika

Tel: +420 596-550 207
E-mail: info@clagecz.cz
Internet: www.clagecz.cz

CLAGE GmbH

Factory zákaznický servis

Pirolweg 4
21337 Lüneburg
Německo

Fon: +49 4131 8901-400
E-Mail: service@clage.de

Obsah

Zjednodušené prehlásenie o zhode EÚ	74	5. Výmena batérií	77
1. Bezpečnostné upozornenia	75	6. Počiatočná prevádzka	78
2. Popis zariadenia	76	7. Použitie	79
3. Technické údaje	76	Hlavné zobrazenie	79
4. Rozmery / Inštalácia	76	Hlavné menu	80
Montáž držiaka na stenu	76	8. Životné prostredie a recyklácia	80
Namontujte rádiový adaptér do prietokového ohrievača vody.....	76	9. Svojpomoc s problémami a zákaznícky servis	81

Dokumenty dodávané so zariadením sa musia uchovávať na bezpečnom mieste.

Zjednodušené prehlásenie o zhode EÚ

Spoločnosť CLAGE GmbH týmto vyhlasuje, že toto zariadenie je v súlade so smernicou 2014/53/EÚ. Úplné znenie prehlásenia o zhode EÚ je k dispozícii na tejto internetovej adrese: www.clage.com/downloads

1. Bezpečnostné upozornenia



- Montáž a prvé uvedenie do prevádzky tohto rádiového diaľkového ovládania môže vykonať iba autorizovaná odborná spoločnosť, ktorá je plne zodpovedná za dodržiavanie existujúcich noriem a inštalačných predpisov. Nenesieme zodpovednosť za škody spôsobené nedodržaním týchto pokynov. Prečítajte si celý tento návod, predtým než uvediete rádiový diaľkový ovládač do prevádzky.
- Ovládanie na prístroji a rádiovom diaľkovom ovládači je rovnaké. Prietokový ohrievač použije naposledy nastavenú teplotu. Uistite sa, že nebola neúmyselne zvolená príliš vysoká teplota. Doporučujeme aktivovať funkciu ohraničenia teploty (viď Úvod Prietokový ohrievač).
- Prázdne batérie môžu vytiecť a poškodiť rádiový diaľkový ovládač. Preto sa musia batérie vymeniť okamžite, ak sa na displeji rozsvieti symbol batérie alebo ak na stlačenie tlačidla nereaguje.
- Ak sa rádiové diaľkové ovládanie nepoužíva dlhšiu dobu, vyberte z diaľkového ovládača batérie.
- Rádiový diaľkový ovládač nevystavujte žiadnej vlhkosti.
- Diaľkové ovládanie a držiak na stenu nepribližujte k kreditným kartám alebo iným kartám s magnetickým prúžkom. Vďaka zabudovaným magnetom sa môže magnetický prúžok karty stať nečitateľným.
- Tento prístroj smú používať deti staršie ako 3 rokov, ako aj osoby so zníženými fyzickými, senzorickými alebo mentálnymi schopnosťami alebo osoby s nedostatočnými skúsenosťami a vedomosťami, za predpokladu, že budú pod dozorom alebo budú poučené o bezpečnom používaní prístroja a porozumejú z toho vyplývajúcim nebezpečenstvám. Deti sa s prístrojom nesmú hrať. Čistenie ani používateľskú údržbu nesmú vykonávať deti bez dozoru.
- Ak rádiové diaľkové ovládanie nefunguje, okamžite vyberte batérie.

2. Popis zariadenia

Súprava rádiového diaľkového ovládania FXS Next sa skladá z rádiového diaľkového ovládania FX Next a rádiového adaptéra. FX Next umožňuje pohodlnú obsluhu prietokových ohrievačov vody CFX, CEX, DFX, DEX Next, DEX Next S a DSX Touch, aj keď je prietokový ohrievač vody nainštalovaný pod umývadlom alebo vo vedľajšej miestnosti. Komunikácia medzi diaľkovým ovládačom a prietokovým ohrievačom prebieha prostredníctvom Bluetooth®.

3. Technické údaje

Typ	Diaľkové ovládanie FX 3
Prevádzkové napätie	3V
Typ batérií	2 x AAA alkalické ¹⁾
Druh ochrany	IP 24
Dosah	10 metrov vrát. steny
Vysielač výkon	≤ 8 mW
Dosah vysielača/frekvencia príjmu	2,4 - 2,4385 GHz
Výžarovanie vysielača	neriadené
Povolenia	Európa EN 300 328 / CE

1) Nabíjateľné batérie (akumulátory) sa nesmú používať

4. Rozmery / Inštalácia

Pozri obrázok A1 (rozmery v mm).

Montáž držiaka na stenu

Pozri obrázok A3 príp. A4 (rozmery v mm).

Namontujte rádiový adaptér do prietokového ohrievača vody

Pri modeloch CFX, DEX Next S, DFX a DSX Touch je bezdrôtový adaptér namontovaný už z výroby.

- **Pred inštaláciou bezdrôtového adaptéra odpojte prietokový ohrievač od napájacieho zdroja!**
 - Dbajte na správnu polohu zástrčky!
 - Zástrčka musí byť správne zasunutá do drážky.
1. Prietokový ohrievač otvorte podľa návodu k prístroju.
 2. Odstráňte kryt elektroniky (ak je prítomný).
 3. Bezdrôtový adaptér nasadte na elektroniku (viď obr. A5 príp. A6).
 4. Nasadte späť kryt elektroniky.
 5. Znovu nasadte a upevnite kryt.

5. Výmena batérií

Keď sa rozsvieti symbol batérie , vymeňte batérie za nové batérie AA (obr. A2).

- Nabíjateľné batérie (akumulátory) sa nesmú používať!
- Nenabíjateľné batérie sa nesmú znovu nabíjať.
- Rôzne typy batérií alebo nové a použité batérie sa nesmú používať spolu.
- Pri opätovnom vkladaní batérií dbajte na správnu polaritu.

Likvidácia

Batérie môžu obsahovať látky ohrozujúce životné prostredie. Použité batérie sa preto musia vrátiť do zberných miest batérií a nesmú sa likvidovať s bežným domovým odpadom.

Na konci životnosti rádiového diaľkového ovládania sa musia batérie zlikvidovať oddelene od zvyšku zariadenia.

6. Počiatočná prevádzka

1. Skontrolujte, či je napájanie prietokového ohrievača zapnuté (poistky) a či je na displeji prietokového ohrievača (ak je k dispozícii) zobrazená aktuálna požadovaná hodnota.
2. Po vložení batérií do diaľkového ovládača (obr. A2 sa objaví výber jazyka. Zvoľte preferovaný jazyk obsluhy a potvrďte s »OK«.
3. Potom sa naskenuje a zobrazí maximálne desať nájdených zariadení Bluetooth (obr. A7). Názov zariadenia je tvorený skratkou modelu a poslednými 4 číslicami sériového čísla (pri CEX/CFX len skratka modelu). Sken sa dá zopakovať zvolením ←.
4. Vyberte si váš prietokový ohrievač a potvrďte s »OK«. Zobrazí sa zadanie PIN (obr. A8).
5. **DEX/DFX/DSX:** Zadajte prvé štyri miesta PINu pre Bluetooth a potvrďte s »OK«. PIN sa nachádza pri alebo na typovom štítku vášho prietokového ohrievača.
CEX/CFX: Zadajte posledné štyri číslice sériového čísla a potvrďte s »OK«. Sériové číslo sa nachádza na typovom štítku prietokového ohrievača vody a na záručnom liste.
6. Diaľkový ovládač je teraz spojený s prietokovým ohrievačom a začne sa synchronizácia dát (obr. A9). To môže trvať niekoľko sekúnd. Diaľkové ovládanie sa potom prepne na zobrazenie požadovanej hodnoty.

7. Otestujte funkciu prostredníctvom zmeny požadovanej hodnoty cez diaľkový ovládač a vyskúšajte teplotu vody.

Ak prihlásenie nebola úspešné, na chvíľu sa zobrazí správa »Pripojenie zlyhalo«. Náhľad sa potom prepne späť na zoznam s nájdenými zariadeniami Bluetooth.

Ak vaše zariadenie nenájdete ani po niekoľkých pokusoch, skontrolujte polohu bezdrôtového adaptéra.

Upozornenia:

- Ak nie je rádiové diaľkové ovládanie zaregistrované alebo stratí rádiový kontakt, zostane zachovaná posledná nastavená teplota.
- Po výmene batérií je potrebné opätovné prihlásenie.
- Prihlásiť sa môžete znova až po vykonaní továrenských nastavení prietokového ohrievača vody alebo po zobrazení hlásenia Nie je pripojené žiadne zariadenie« na rádiovom diaľkovom ovládaní.

7. Použitie

Hlavné zobrazenie

E-papierový displej sa po približne. 15 sekundách automaticky prepne na hlavné zobrazenie bez stlačenia papiera (obr. B2).

Zobrazenia displeja (obr. B1)

Poz.	Funkcie
1	Zobrazenie stavu v hornej časti (🔒 prevádzkový zámok je aktívny; ☀️ prírodná teplota je vyššia ako nastavená hodnota, jednotka sa nevyhrieva)
2	Používateľ
3	Tlačidlo ponuky
4	Zobrazenie teploty
5	Indikátor batérie
6	Zobrazenie stavu dolu (dôležité informácie o zariadení)
7	Aplikácie
8	Senzorové tlačidlá

Zobrazenie teploty

Krúžok stupnice sa zvyšujúcou sa teplotou naplní. Keď voda tečie, na krúžku sa zobrazuje spotreba energie. Cieľová teplota v °C sa okrem toho zobrazuje stredne displeja.

Nastavenie teploty

Pomocou dvoch stredných sensorových tlačidiel môžete zvoliť teplotu v krokoch po 1° alebo v komfortnom rozsahu od 35 do 43° v krokoch po 0,5° od 20 do 60 °C. Pri teplote nižšej ako 20 °C sa zobrazí symbol ❄️ a jednotka vypne funkciu ohrevu.

Výber užívateľa

Užívateľské profily sa dajú zobraziť ťuknutím na ľavé sensorové tlačidlo a potom zvoliť pod obrázkami profilov pomocou príslušného sensorového tlačidla (obr. B2). Individualizácia profilov sa vykonáva prostredníctvom hlavnej ponuky.

Aplikácie

Typické aplikácie (predvoľba kúpeľne alebo kuchyne cez »Nastavenia«) a príslušné teplotné profily možno vybrať pomocou pravého tlačidla senzora (obr. B3).

Ak chcete uložiť vlastné hodnoty teploty, vyberte príslušnú aplikáciu a nastavte požadovanú teplotu. Potom ťuknite a podržte sensorové tlačidlo v časti vášho profilového obrázka alebo aplikácie na dve sekundy.

7. Použitie

Hlavné menu

Pomocou tlačidla ponuky vstúpte do hlavnej ponuky. Odtiaľto môžete zvoliť všetky funkcie menu a hodnoty pamäte prístroja (obr. A4).

Ďalšie informácie nájdete v prevádzkových a montážnych pokynoch dostupných online. Kliknite, prosím, na odkaz nižšie alebo použite QR kód v telefóne alebo tablete.



<https://www.clage.de/links/gma/FX-Next-GMA-9120-25713>

8. Životné prostredie a recyklácia



Likvidácia prepravného a baliaceho materiálu: Váš výrobok je starostlivo zabalený, aby bola zabezpečená bezproblémová preprava. Likvidáciu prepravného materiálu vykonáva odborný obchodník alebo odborná predajňa. Rozdelte predajné obaly podľa materiálu a vráťte ich do materiálového cyklu prostredníctvom jedného z

SK nemeckých duálnych systémov.

Likvidácia starého zariadenia: Váš produkt je vyrobený z vysokokvalitných, opakovane použiteľných materiálov a komponentov. Výrobky označené symbolom preškrtnutého odpadkového koša na kolieskach je potrebné po skončení životnosti zlikvidovať oddelene od domového odpadu. Prineste preto toto zariadenie k nám ako výrobcovi alebo na niektorú z obecných

zberní, ktoré vracajú použité elektronické zariadenia do materiálového cyklu. Táto správna likvidácia slúži na ochranu životného prostredia a predchádza možným škodlivým vplyvom na ľudí a životné prostredie, ktoré by mohli vyplynúť z nesprávnej manipulácie s prístrojmi na konci ich životnosti. Podrobnejšie informácie o likvidácii získate na najbližšom zbernom mieste alebo v recyklačnom stredisku alebo na obecnom úrade.

Obchodní zákazníci: Ak chcete zlikvidovať elektronické prístroje, kontaktujte sa so svojím obchodníkom alebo dodávateľom. Títo majú pre vás pripravené ďalšie informácie.

Pri likvidácii mimo Nemecka dodržujte aj miestne nariadenia a zákony.

9. Svojpomoc s problémami a zákaznícky servis

Nasledujúca tabuľka pomáha nájsť príčinu možnej poruchy a odstrániť ju.

Problém	Príčina	Pomoc
Zobrazenie: »Nie je pripojené žiadne zariadenie« a zariadenie nereaguje na rádiový diaľkový ovládač	Diaľkový ovládač nie je prihlásený na zariadení	Vykonajte znovu prihlásenie, vložte nanovo batérie
	Dosah rádového prenosu prekročený	Diaľkový ovládač umiestnite bližšie k zariadeniu a stlačte tlačidlo
	Výpadok prúdu	Preverenie dodávky napätia pre prietokový ohrievač
Zobrazí sa symbol »Batéria« 	Batérie diaľkového ovládača sú prázdne	Vložte dve nové AA batérie do rádového diaľkového ovládača
Nastaviť zmeny teploty automaticky	Ovládanie sa vykonáva prostredníctvom iného diaľkového ovládača, aplikácie Smart Control alebo priamo na zariadení	Prihlásiť len želaný diaľkový ovládač
Tlačidlá nereagujú správne	Blokovanie tlačidiel aktívne	Ľavé a pravé senzorické tlačidlo podržte dlhšie stlačené
	Softvér rozpoznal chybu	Batérie založiť nanovo

Ak zariadenie stále nefunguje správne, obráťte sa na zákaznícky servis.

Ak sa vyskytne chyba, pošlite zariadenie spolu so sprievodným listom a dokladom o kúpe na kontrolu alebo opravu.

KAMA - CLAGE

Ing. Roman Škvarka
Vyšnokubínska 10/151
026 01 Vyšný Kubín
Slovensko

Tel: +421 911 150 355

E-Mail: kama@kama.sk

Web: www.kama.sk

81

CLAGE GmbH

Factory Zákaznícky servis

Pirolweg 4
21337 Lüneburg
Nemecko

Tel: +49 4131 8901-400

E-mail: service@clage.de

SK

Съдържание

Опростена декларация за съответствие на ЕС.....	82	5. Смяна на батериите.....	85
1. Указания за сигурност.....	83	6. Пускане в експлоатация.....	86
2. Описание на уреда.....	84	7. Употреба.....	87
3. Технически данни.....	84	Основен изглед.....	87
4. Размери / Инсталация.....	84	Главно меню.....	88
Монтиране на стенен държач.....	84	8. Околна среда и рециклиране.....	88
Монтирайте радиоадаптера в проточния бойлер.....	84	9. Самопомощ при проблеми и отдел за обслужване на клиенти..	89

Доставената с уреда документация трябва да се съхранява грижливо.

Опростена декларация за съответствие на ЕС

С настоящето CLAGE GmbH декларира, че този уред съответства на Директива 2014/53/ЕС. Пълният текст на декларацията за съответствие на ЕС е на разположение на следния интернет адрес: www.clage.de/downloads



- Инсталирането и първоначалното пускане в експлоатация на това радио дистанционно управление може да се извършва само от призната специализирана компания, която е изцяло отговорна за спазването на съществуващите стандарти и разпоредби за монтаж. Ние не поемаме никаква отговорност за щети, причинени от неспазване на тези инструкции. Прочетете напълно тези инструкции, преди да използвате дистанционното управление.
- Работата на устройството и на дистанционното управление е еднаква. Последно зададената температура се използва от проточния бойлер. Уверете се, че избраната температура неволно не е твърде висока. Препоръчваме да активирате функцията за ограничаване на температурата (вижте инструкциите за проточни бойлери).
- Изхабените батерии могат да изтекат и да повредят дистанционното управление. Ето защо веднага сменете батериите при светещ символ батерия на дисплея или неправилна реакция при натискане на бутон.
- При продължително неизползване на дистанционното управление извадете батериите от него.
- Не излагайте дистанционното управление на влага.
- Не поставяйте дистанционното управление и стенния държач в близост до кредитни карти и други карти с магнитни ленти. Вградените магнити могат да направят магнитните ленти на картата нечетими.
- Уредът може да се използва от деца над 3 год., както и лица с намалени физически, сензорни или психически възможности, или лица с липса на опит или знание, само под наблюдение или само ако са запознати и са разбрали как да използват уреда безопасно и какви са евентуалните опасности. Забранено е деца да играят с уреда. Забранено е почистване или поддръжка да се извършва от деца, оставени без надзор.
- При неправилно функциониране на дистанционното управление веднага извадете батериите.

2. Описание на уреда

Комплектът за дистанционно управление FXS Next се състои от дистанционно управление FX Next и радио адаптер. FX Next позволява удобна работа с проточните бойлери CFX, CEX, DFX, DEX Next, DEX Next S и DSX Touch, дори ако проточният бойлер е инсталиран под мивка или в съседно помещение. Предаването на данни между дистанционното управление и проточния бойлер се осъществява чрез Bluetooth®.

3. Технически данни

Тип	FX Next
Работно напрежение	3V
Тип батерия	2x AA алкални ¹⁾
Вид защита	IP24
Обхват	10 метра вкл. стена
Мощност на предаване	≤ 8 mW
Честотен диапазон на предаване / получаване	2,4 - 2,4385 GHz
Радиоизлъчване	ненасочено
Разрешения за допускане за експлоатация	Европа EN 300 328 / CE

1) Презареждащи се батерии (акумулатори) не могат да се използват

4. Размери / Инсталация

Вижте фигура A1 (размери в mm).

Монтиране на стенен държач

Вижте фигура A3 или A4 (размери в mm).

Монтирайте радиоадаптера в проточния бойлер

Безжичният адаптер е инсталиран фабрично за моделите CFX, DEX Next S, DFX и DSX Touch.

- **Изключете нагревателя на потока от захранването, преди да инсталирате безжичния адаптер!**
 - Обърнете внимание на правилното положение на щепсела!
 - Съединителят трябва да бъде правилно поставен в жлеба.
1. Отворете проточния бойлер според инструкциите за устройството.
 2. Свалете капака на електрониката (ако има такъв).
 3. Прикрепете радиоадаптера към електрониката на устройството (вж. фиг. A5 или A6).
 4. Захванете обратно капака на електрониката.
 5. Поставете отново покриващия капак и го затегнете.

5. Смяна на батериите

При показване на символа батерия  сменете батериите с нови батерии тип АА (Фиг. А2).

- Презареждащи се батерии (акумулатори) не могат да се използват!
- Незареждащи се батерии не трябва да се зареждат повторно.
- Различни видове батерии или нови и използвани батерии не могат да се употребяват заедно.
- При поставянето на батериите внимавайте за правилната полярност.

Изхвърляне на отпадъци

Батериите може да съдържат вещества, опасни за околната среда. Ето защо използваните батерии трябва да се предават в специализирани пунктове, те не трябва да се изхвърлят с нормалните битови отпадъци.

В края на срока на експлоатация на дистанционното управление батериите трябва да се изхвърлят отделно от устройството.

6. Пускане в експлоатация

1. Уверете се, че захранването към проточния бойлер е включено (предпазители) и дисплеят на проточния бойлер (ако е наличен) показва текущата зададена стойност.
2. След поставяне на батериите в дистанционното управление (фиг. А2) се появява менюто за избор на език. Изберете предпочитания от Вас език за обслужване на уреда и потвърдете избора си, като натиснете „ОК“.
3. В последствие ще бъдат сканирани и показани до десет от намерените Bluetooth устройства (фиг. А7). Наименованието на устройството е съставено от съкращението на модела и последните 4 позиции от серийния номер. Ако Вашето устройство не е сред изброените, можете да повторите сканирането като изберете ←.
4. Изберете Вашия поточен нагревател и потвърдете избора си с ОК«. Появява се полето за въвеждане на ПИН (вж. фиг. А8).
5. Въведете Bluetooth ПИНа и потвърдете с „ОК“. ПИН кодът може да бъде намерен на или върху типова табелка на проточния бойлер.
6. От този момент дистанционното управление е свързано към проточния бойлер и започва синхронизация на данните (фиг. А9). Това може да отнеме няколко секунди. В последствие дистанционното управление преминава към показване на зададената стойност.

7. Тествайте функцията, като промените зададената стойност с помощта на дистанционното управление и проверете температурата на водата.

Ако регистрацията е била неуспешна, за кратко се появява съобщението „Възникна грешка при свързването“. След това менюто се връща обратно към списъка с намерените Bluetooth устройства.

Ако Вашето устройство не бъде намерено дори след няколко опита, проверете позицията на безжичния адаптер.

Указания:



- При нерегистрирано дистанционно управление респ. при загуба на дистанционен контакт последната зададена температура се запазва.
- Не е необходимо да влизате отново след смяна на батерията.
- Нова регистрация трябва да се извърши само след фабрично нулиране или ако на дистанционното управление на радиото се изведе съобщението „Няма свързано устройство“.

7. Употреба

Основен изглед

E-Paper дисплеят се сменя след ок. 15 секунди бз натискане на бутон автоматично в основния изглед (Фиг. B1).

Индикатори на дисплея (Фиг. B1)

Поз.	Функцията
1	Индикация за състоянието в горната част ( активна блокировка на работата;  температура на подаване над зададената стойност, устройството не отоплява)
2	Потребител
3	Бутон от менюто
4	Температурен индикатор
5	Показател за заряд на батериите
6	Показание за статус отдолу (важна информация за устройството)
7	Приложения
8	Сензорни бутони

Температурен индикатор

Дисковата скала се запълва с увеличаващата се температура. Когато водата тече, пръстенът показва консумацията на енергия.

Допълнително зададената температура в °C се показва в средата на дисплея.

Настройка на температурата

Двата средни сензорни бутоната могат да се използват за избор на температурата със стъпка 1° или в комфортния диапазон между 35 и 43° със стъпка 0,5° от 20 до 60°C. При температура под 20°C се появява символът  и уредът изключва функцията за отопление.

Избор на потребител

Потребителските профили могат да бъдат изброени чрез левия сензорен бутон и след това избрани чрез съответния сензорен бутон под снимките на профила (фиг. B2). Индивидуализирането на профилите се извършва чрез главното меню.

Приложения

Типичните приложения (предварителен избор на баня или кухня чрез »Настройки«) и съответните температурни профили могат да бъдат избрани чрез десния сензорен бутон (фиг. B3).

За да запаметите собствени температурни стойности, изберете дадено приложение и задайте желаната температура. След това докоснете и задръжте натиснат за две секунди сензорния бутон под вашата профилна снимка или приложение.

7. Употреба

Главно меню

Чрез бутона на менюто отивате в Главното меню. Всички функционални менюта и запаменените стойности на уреда могат да се избират от тук (Фиг. В4).

Повече информация ще намерите в онлайн ръководството за употреба и монтаж. Следвайте линка по-долу или използвайте QR-кода с вашия смартфон или таблет.



<https://www.clage.de/links/gma/FX-Next-GMA-9120-25713>

8. Околна среда и рециклиране



Изхвърляне на отпадъци на транспортни и опаковъчни материали: Вашият продукт е внимателно опакован за безпроблемно транспортиране.

Изхвърляйте транспортния материал на отпадъци чрез специалиста или специализираната търговска фирма. Връщайте търговските опаковки, разделени по материали, в системата за рециклиране чрез една от дуалните системи в Германия.

Изхвърляне на отпадъци на стари уреди: Вашият продукт е произведен от висококачествени, рециклируеми материали и компоненти. Продуктите, обозначени със символа на зачеркнатия контейнер за смет на колелца, трябва да се изхвърлят отделно от битовите отпадъци в края на експлоатационния им срок. Затова предайте това устройство на нас, като производител, или в някой от общинските

пунктове за събиране на отпадъци, където се рециклират използвани електронни устройства. Това правилно изхвърляне на отпадъци служи за защита на околната среда и предотвратява възможни вредни въздействия върху хората и околната среда, които биха могли да възникнат в резултат на неправилно боравене с устройствата в края на техния експлоатационен срок. За по-подробна информация относно изхвърлянето на отпадъци, моля, свържете се с най-близкия пункт за събиране или център за рециклиране или с местната общинска администрация.

Търговски клиенти: Ако искате да изхвърлите електронни уреди, свържете се с вашия търговец или доставчик. Те имат на разположение допълнителна информация за Вас.

За изхвърляне на отпадъци извън Германия, моля, спазвайте местните разпоредби и закони.

9. Самопомощ при проблеми и отдел за обслужване на клиенти

Следващата таблица помага да се открие причината за възможна неизправност и да се отстрани.

Проблем	Причина	Мерки за отстраняване
Индикатор: „No device connected“ и уредът не реагира на дистанционното управление	Радио дистанционно управление не е регистрирано на устройството	Извършете регистрацията отново, поставете батерии отново
	Обхватът на дистанционното управление е надвишен	Приближете дистанционното управление към уреда, натиснете бутона
	Прекъсване на електрозахранването	Проверете захранването на проточния бойлер
Показва се символът „Батерия“ 	Батериите са изтощени	Поставете две нови батерии тип AA
Задайте автоматично промяна на температурата	Работата се извършва чрез друго дистанционно управление, приложение Smart Control или директно на устройството	Регистрирайте само желаното дистанционно управление
Бутони не реагират	Заклучване на бутоните активирано	Задръжте за дълго лявия и десния сензорен бутон
	Софтуерът е разпознал грешка.	Поставете отново батерията

Ако уредът продължава да не работи безупречно, моля, свържете се с обслужването на клиенти на производителя.

Ако има дефект, моля изпратете устройството с придружаващо писмо и доказателство за покупка за проверка или ремонт.

GRESIA2 Ltd

България
1606 София
51 Ami Bue Str

Телефон: +359 2 954 12 08
Факс: +359 2 954 12 08
Имейл: office@gresia2.com

CLAGE GmbH

Централно обслужване на клиенти
Pirolweg 4
21337 Lüneburg
Германия

Тел.: +49 4131 8901-400
е-поща: service@clage.de

Sadržaj

Pojednostavljena EU deklaracija o usaglašenosti	90	5. Zamena baterija	93
1. Bezbednosna uputstva.	91	6. Puštanje u rad	94
2. Opsi uređaja	92	7. Upotreba.	95
3. Tehnički podaci	92	Glavni prikaz.	95
4. Dimenzije / Instalacija	92	Glavni meni	96
Montaža zidnog držača	92	8. Ekologija i reciklaža	96
Montaža radio adaptera u protočnom bojleru.	92	9. Samopomoć kod problema i korisnički servis	97

Pažljivo čuvajte dokumentaciju koja je isporučena uz uređaj.

Pojednostavljena EU deklaracija o usaglašenosti

Ovim kompanija CLAGE GmbH izjavljuje da je ovaj uređaj usklađen sa direktivom 2014/53/EU. Celokupan tekst EU deklaracije o usaglašenosti je dostupan na sledećoj internet adresi: www.clage.com/downloads

1. Bezbednosna uputstva



- Montažu i prvo puštanje u rad ovog daljinskog upravljača može da izvodi samo ovlašćeno specijalizovano zanatsko preduzeće koje pri tom u potpunosti snosi odgovornost za poštovanje postojećih standarda i propisa o instalaciji. Ne preuzimamo odgovornost za štetu koja nastane usled nepoštovanja ovog uputstva. Pročitajte u celosti ovo uputstvo pre puštanja daljinskog upravljača u rad.
- Rukovanje izvršeno preko uređaja i daljinskog upravljanja su jednake važnosti. Protočni bojler koristi poslednju podešenu temperaturu. Uverite se da ne dolazi do nenamernog odabira previsoke temperature. Preporučujemo da aktivirate ograničenje temperature (vidi uputstvo protočnog bojlera).
- Prazne baterije mogu da is cure i da oštete daljinski upravljač. Zbog toga odmah zameniti baterije ako se pojavi simbol baterije na displeju ili ukoliko izostane reakcija na pritisak na dugme.
- U slučaju nekorišćenja daljinskog upravljača izvaditi baterije iz daljinskog upravljača.
- Daljinski upravljač ne izlagati dejstvu vlage.
- Daljinski upravljač i zidni držač ne dovoditi u blizinu kreditnih kartica ili drugih kartica sa magnetnom trakom. Ugrađeni magneti mogu da onesposobe očitavanje sa magnetnih traka kartica
- Ovaj uređaj mogu koristiti i osobe od 3 i više godina, kao i osobe sa smanjenom fizičkom, senzornom i mentalnom sposobnošću, kao i sa manjkom iskustva i znanja ako su pod nadzorom, ili su upućeni u bezbednu upotrebu uređaja i opasnosti koje iz toga proizilaze. Deca se ne smeju igrati sa uređajem. Održavanje i čišćenje od strane korisnika deca ne smeju izvoditi bez nadzora.
- U slučaju otkaza funkcija daljinskog upravljača odmah izvadite baterije.

2. Opsi uređaja

Set za daljinsko upravljanje FXS Next sastoji se od daljinskog upravljača FX Next i radio adaptera. FXE Next omogućava komforno rukovanje protočnim bojlerima CFX, CEX, DFX, DEX Next, Dex Next S i DSX Touch i onda kada je protočni bojler instaliran ispod sudopere ili u nekoj pomoćnoj prostoriji. Prenos podataka između daljinskog upravljača i protočnog bojlera se bezbedno obavlja preko Bluetooth®.

3. Tehnički podaci

Tip	FX Next
Radni napon	3V
Tip baterije	2x AAA Alkaline ¹⁾
Vrsta zaštite	IP24
Domet	10 metara uklj. zid
Snaga predajnika	≤ 8 mW
Predajni/prijemni frekventni opseg	2,4 - 2,4385 GHz
Rasprostiranje signala	neusmereno
Sertifikati	Evropa EN 300 328 / CE

1) Nije dozvoljeno koristiti punjive baterije (akumulatore)

4. Dimenzije / Instalacija

Pogledajte sliku A1 (dimenzije u mm).

Montaža zidnog držača

Pogledajte sliku A3 odn. A4 (dimenzije u mm).

Montaža radio adaptera u protočnom bojleru

Kod modela CFX, DEX Next S, DFX i DSX Touch je radio adapter već fabrički ugrađen.

- **Pre instalacije radio adaptera isključite napon protočnog bojlera!**
 - Vodite računa o pravilnom položaju utikača!
 - Utikač mora pravilno da bude umetnut u žleb!
1. Otvorite protočni bojler u skladu sa uputstvima.
 2. Skinite poklopac elektronike (ako postoji).
 3. Radio adaptera postavite na elektroniku (vidi sl. A5 odn. A6).
 4. Ponovo vratite poklopac elektronike.
 5. Ponovo postavite i pričvrstite haubu.

5. Zamena baterija

Kada se pojavi prikaz simbola baterije  zamenite baterije novim AA baterijama (sl. A2).

- Nije dozvoljeno koristiti punjive baterije (akumulatore)!
- Zabranjeno je puniti baterije koje nisu punjive.
- Ne koristiti zajedno različite vrste baterija ili nove i korišćene baterije.
- Vodite računa o pravilnom polaritetu kada ponovo postavljate baterije.

Odlaganje na otpad

Baterije mogu da poseduju materije koje su štetne po prirodu. Zbog toga je potrebno iskorišćene baterije poredati na mestima za prikupljanje baterija, one se ne smeju bacati u običan kućni otpad.

Na kraju životnog veka daljinskog upravljača, baterije odvojeno odložiti na otpad od ostalog uređaja.

6. Puštanje u rad

1. Uverite se da je uključeno strujno napajanje protočnog bojlera (osigurači) i da displej protočnog bojlera (ukoliko postoji) prikazuje aktuelnu zadatu vrednost.
2. Nakon postavljanja baterija u daljinski upravljač (sl. A2) pojavljuje se izbor jezika. Izaberite željeni jezik upravljanja i potvrdite sa »OK«.
3. Nakon toga biće skenirano i izlistano maksimalno deset pronađenih Bluetooth uređaja (sl. A7). Naziv uređaja se sastoji od skraćenice modela i poslednje 4 cifre serijskog broja (kod CEX/CFX samo skraćenica modela). Skeniranje se može ponoviti odabirom ←.
4. Odaberite vaš protočni bojler i potvrdite sa »OK«. Pojavljuje se unos PIN-a (sl. A8).
5. **DEX/DFX/DSX:** Unesite prve četiri cifre Bluetooth-PIN i potvrdite na »OK«. PIN se nalazi pored ili na tipskoj pločici vašeg protočnog bojlera.
CEX/CFX: Unesite poslednje četiri cifre serijskog broja i potvrdite na »OK«. Serijski broj se nalazi na tipskoj pločici protočnog bojlera i na garantnom listu.
6. Daljinski upravljač je sada povezan sa protočnim bojlerom i pokreće se sinhronizacija podataka (sl. A9). To može da potraje nekoliko sekundi. Zatim daljinski upravljač prelazi na prikaz zadate vrednosti.

7. Testirajte funkciju promenom zadate vrednosti preko daljinskog upravljača i proverite temperaturu vode.

Ukoliko je prijava bila neuspešna na kratko se pojavljuje poruka »Veza nije uspostavljena«. Zatim se prikaz ponovo menja na listu sa pronađenim Bluetooth uređajima.

Ukoliko vaš uređaj i posle više pokušaja ne bude pronađen, proverite poziciju postavljanja radio adaptera.

Hinweise:

- Ukoliko daljinski upravljač nije prijavljen odn. ukoliko se izgubi kontakt signala, poslednja podešena temperatura ostaje sačuvana.
- Posle zamene baterija nije potrebna ponovna prijava.
- Ponovna prijava se vrši samo nakon obavljenog fabričkog resetovanja na protočnom bojleru ili u slučaju stalne poruke »Uređaj nije povezan« na daljinskom upravljaču.

7. Upotreba

Glavni prikaz

E-Paper displej se automatski vraća nakon pribl. 15 sekundi bez pritiskanja dugmadi ponovo na glavni prikaz (sli. B2).

Prikazi na displeju (Sli. B1)

Poz.	Funkcija
1	Prikaz statusa gore (🔒 zaključavanje komandi aktivno; ☀️ ulazna temperatura je iznad zadate vrednosti, uređaj ne greje)
2	Korisnik
3	Dugme menija
4	Prikaz temperature
5	Prikaz baterije
6	Prikaz statusa dole (važne informacije o uređaju)
7	Primena
8	Senzorska dugmad

Prikaz temperature

Prsten skale se popunjava kada se povisi podešavanje temperature. Kada voda teče prsten prikazuje potrošnju. Zadana temperatura u °C se dodatno prikazuje na sredini displeja.

Podešavanje temperature

Preko dva središnja senzorska dugmeta se može izabrati temperatura u koracima od po 1° u komfornom opsegu između 35 i 43° kao i u koracima od po 0,5° od 20 do 60 °C. Ispod 20°C se pojavljuje simbol ❄️ i uređaj isključuje funkciju grejanja.

Odabir korisnika

Korisničke profile možete da prelistate dodirnom na levo senzorsko dugme i da ga zatim preko odgovarajućeg senzorskog dugmeta odaberete ispod profilne slike (sl. B2). Individualizacija profila se vrši preko glavnog menija.

Primena

Tipične primene (prethodni izbor kupatilo ili kuhinja preko »Podešavanja«) i odgovarajući profili temperature se mogu odabrati preko desnog senzorskog dugmeta (sl. B3).

Da biste sačuvali sopstvene vrednosti temperature, izaberite aplikaciju i podesite željenu temperaturu. Zatim dodirnite i držite senzorsko dugme ispod slike profila ili ispod aplikacije dve sekunde.

7. Upotreba

Glavni meni

Preko meni dugmeta ulazite u glavni meni. Svi meniji funkcija i memori-sane vrednosti uređaja se mogu odabrati odavde (sli. B4).

Dodatne informacije potražite u online uputstvu za upotrebu i montažu. Sledite link koji se navodi niže ili iskoristite QR kod uz pomoć vašeg pametnog telefona ili tableta.



<https://www.clage.de/links/gma/FX-Next-GMA-9120-25713>

8. Ekologija i reciklaža



Odlaganje transportnog materijala i ambalaže: Vaš proizvod je brižljivo zapakovan za nesmetan transport. Odlaganje transportnog materijala obavlja specijalizovani servis ili specijalizovani trgovac. Vratite prodajnu ambalažu u razmenu sirovina u skladu sa odvajanjem materijala preko nekog od Dualnih sistema Nemačke.

Odlaganje starih uređaja: Vaš proizvod je napravljen od vrednih, materijala i komponenata koje se mogu ponovo upotrebiti. Proizvodi označeni simbolom precrtane kante za otpatke moraju se na kraju svog životnog veka odložiti u otpad odvojeno od komunalnog smeća. Zato donesite ovaj uređaj nama kao proizvođaču ili na neki od komunalnih sabirnih

centara koji korišćene elektronske uređaje ponovo uvode u razmenu sirovina. Ovo propisno odlaganje u otpad služi očuvanju životne sredine i sprečava moguće štetne efekte po čoveka i prirodu, koji mogu nastati na osnovu nestručnog rukovanja uređajima na kraju njihovog životnog veka. Precizne informacije u vezi odlaganja u otpad dobićete u najbližem sabirnom centru odn. centru za reciklažu ili vašoj opštinskoj upravi.

Profesionalni klijenti: Ukoliko želite sa uklonite uređaje na otpad, kontaktirajte vašeg distributera ili dobavljača. Oni poseduju dodatne informacije za vas.

Za odlaganje u otpad izvan Nemačke poštujujte lokalne propise i zakone.

9. Samopomoć kod problema i korisnički servis

Sljedeća tablica pomaže pronaći uzrok moguće neispravnosti i ukloniti je.

Problem	Uzrok	Pomoć
Prikaz: »Nema povezanog uređaja« i uređaj ne reaguje na daljinski upravljač	Daljinsku upravljač nije prijavljen na uređaj	Ponovo izvršite prijavu, ponovo postavite baterije
	Prekoračen domet signala	Približite daljinski upravljač uređaju, pritisnite dugme
	Nestanak struje	Proverite naponsko napajanje protočnog bojlera
Prikazuje se simbol »Baterija« 	Baterije u daljinskom upravljaču su prazne	Postavite dve nove baterije tip AA u daljinski upravljač
Automatski podesite promjene temperature	Rukovanje se obavlja preko drugog daljinskog upravljača, Smart Control App ili direktno na uređaju	Prijavite samo željeni daljinski upravljač
Dugmad ne reaguju	Blokada tastature je aktivirana	Držite dugo pritisnuto levo i desno senzorsko dugme
	Softver je detektovao grešku	Postavite ponovo bateriju

Ukoliko uređaj i dalje ne bude besprekorno radio, pozovite korisnički servis.

Ukoliko postoji neki nedostatak, molimo vas da pošaljete daljinski upravljač sa prpratnim pismom i dokazom o kupovini radi provere odn. popravke.

Trimaran d.o.o.

Mihajla Pupina 17/3 smun
11185 Beograd
Srbija

Telefon: +381 11 4051 350
Faks: +381 11 3752 227
Email: blagoje.velickovic@trimaran.rs

CLAGE GmbH

Korisnički servis
Pirolweg 4
21337 Lüneburg
Nemačka

Telefon: +49 4131 8901-400
E-Mail: service@clage.de

Innehållsförteckning

Förenklad försäkran om EU-överensstämmelse	98	5. Batteribyte	101
1. Säkerhetsanvisningar	99	6. Idrifttagning	102
2. Enhetsbeskrivning	100	7. Användning	103
3. Tekniska data	100	Huvudvy	103
4. Dimensioner och vikt / Installation	100	Huvudmeny	104
Montering av väggfästeb	100	8. Miljö och recykling	104
Montera den trådlösa adaptern i genomströmningsvärmaren	100	9. Självhjälp och kundtjänst	105

Dokumentet som medföljer enheten måste lagras noggrant.

Förenklad försäkran om EU-överensstämmelse

CLAGE GmbH försäkrar härmed att denna enhet uppfyller direktiv 2014/53/EU. Fullständig text till försäkran om EU-överensstämmelse finns på följande internetadress: www.clage.com/downloads

1. Säkerhetsanvisningar



- Installationen och den första drifttagningen av denna fjärrkontroll får endast utföras av ett godkänt specialföretag som är fullt ansvarigt för att följa befintliga standarder och installationsbestämmelser. Vi tar inget ansvar för skador orsakade av att dessa instruktioner inte följts. Läs igenom dessa instruktioner helt innan du använder fjärrkontrollen.
- Användning på enheten och fjärrkontrollen är lika. Den senast inställda temperaturen används av genomströmningvärmaren. Säkerställ att för hög temperatur inte valts av misstag. Vi rekommenderar att du aktiverar temperaturbegränsningsfunktionen (se genomströmningvärmarens instruktioner).
- Tomma batterier kan läcka och skada fjärrkontrollen. Batterierna måste därför bytas ut omedelbart om batterisymbolen tänds i displayen eller om den inte reagerar på knapptryck.
- Ta ut batterierna från fjärrkontrollen om du inte använder den under en längre tid.
- Utsätt inte fjärrkontrollen för fukt.
- Placera inte fjärrkontrollen eller vägghållaren nära kreditkort eller andra kort med magnetband. De inbyggda magneterna kan göra kortets magnetband oläsligt.
- Denna produkt kan användas av barn från 3 år och av personer med nedsatt fysisk, sensorisk eller mental förmåga eller av personer som saknar kunskap om och/eller erfarenhet av produkten, såvida de hålls under uppsikt, har instruerats i hur produkten används på ett riskfritt sätt och har förstått vilka faror som kan uppstå. Barn får inte leka med produkten. Barn får inte rengöra eller genomföra grundläggande underhåll om de inte hålls under uppsikt.
- Ta ur batterierna omedelbart om fjärrkontrollen inte fungerar.

2. Enhetsbeskrivning

Fjärrkontrollsatsen FXS Next består av fjärrkontrollen FX Next och den trådlösa adaptern. FX Next gör att snabbvattenberedarna CFX, CEX, DFX, DEX Next, DEX Next S och DSX Touch kan användas bekvämt även om genomströmningsvärmaren är installerad under ett tvättställ eller i det angränsande rummet. Dataöverföringen mellan radiofjärrkontroll och varmvattenberedare sker säkert via Bluetooth®.

3. Tekniska data

Typ	FX 3
Driftspänning	3V
Batterityp	2 × AA alkaliska ¹⁾
Skyddsklass	IP24
Räckvidd	10 Meter inkl. vägg / 10 meter inkl. barriär
Sändeffekt	≤ 8 mW
Sändnings- / mottagningsfrekvensområde	2,4 - 2,4385 GHz
Radiostrålning	icke riktad / undirected
Godkännanden	Europa EN 300 328 / CE

1) Uppladdningsbara batterier ("ackumulatörer") får inte användas.

4. Dimensioner och vikt / Installation

Se figur A1 (mått i mm).

Montering av väggfästeb

Se figur A3 och A4 (mått i mm).

Montera den trådlösa adaptern i genomströmningsvärmaren

Den trådlösa adaptern är redan installerad på CFX-, DEX Next S, DFX- och DSX Touch-modellerna.

- **Koppla bort genomströmningsvärmaren från strömförsörjningen innan du installerar den trådlösa adaptern!**
 - Var noga med stickkontaktens rätta placering!
 - Kontakten måste sättas korrekt i spåret.
1. Öppna genomströmningsvärmaren enligt enhetens anvisningar.
 2. Ta bort elektronikåpan (om sådan finns).
 3. Anslut den trådlösa adaptern till elektroniken (se fig. A5 och A6).
 4. Snäpp tillbaka elektronikhöljet.
 5. Sätt på och fäst skyddet igen.

5. Batteribyte

När batterisymbolen visas, byt ut batterierna mot nya AA-batterier.

- Uppladdningsbara batterier (ackumulatorer) får inte användas!
- Icke-uppladdningsbara batterier ska inte laddas.
- Olika typer av batterier eller nya och begagnade batterier får inte användas tillsammans.
- Var noggrann med polariteten när de nya batterierna sätts i igen.

Avfallshantering

Batterier kan innehålla miljöfarliga ämnen. Därför måste använda batterier tas till batteriuppsamlingsställen, de får inte kastas med vanligt hushållsavfall.

Vid slutet av fjärrkontrollens livslängd måste batterierna slängas separat från resten av enheten.

6. Idrifttagning

1. Se till att strömförsörjningen till genomströmningsvärmaren är påslagen (säkringar) och genomströmningsvärmarens display (om tillgänglig) visar aktuellt börvärde.
2. Efter att ha satt i batterierna i fjärrkontrollen (fig. A2) visas språkval. Välj önskat driftspråk och bekräfta med "OK".
3. Sedan skannas och listas maximalt tio hittade Bluetooth-enheter (fig. A7). Enhetsnamnet består av modellförkortningen och de fyra sista siffrorna i serienumret (vid CEX/CFX endast kort modell). Man kan gnom att skanna välja från ← upprepat.
4. Välj din genomströmningsvärmare och bekräfta med "OK". PIN-inmatningen visas (fig. A8).
5. **DEX/DFX/DSX:** Skriv in de första fyra ställena med bluetooth-PIN och bekräfta sedan med "OK". PIN-koden finns på eller bredvid typskylten till genomloppsvärmaren.
CEX/CFX: Skriv in de sista fyra siffrorna i serienumret och bekräfta med "OK". Serienumret står på typskylten på genomloppsvärmaren och även i garantiboken.
6. Fjärrkontrollen är nu ansluten till genomströmningsvärmaren och startar datasynkronisering (fig. A9). Det kan ta några sekunder. Fjärrkontrollen växlar sedan till att visa börvärde.

7. Testa funktionen genom att ändra börvärdet med fjärrkontrollen och kontrollera vattentemperaturen.

Om registreringen inte lyckades visas kort meddelandet "Anslutning misslyckades". Vyn växlar sedan tillbaka till listan med de Bluetooth-enheter som hittats.

Om din enhet trots flera försök inte hittas, kontrollera den trådlösa adaptorns placering.

Obs:

- Om fjärrkontrollen inte är registrerad eller om den trådlösa kontakten försvinner bibehålls den senast inställda temperaturen.
- Du behöver inte logga in igen efter batteribyte.
- En ny registrering är endast möjlig efter fabriksåterställning eller om fjärrkontrollens display permanent visar "Ingen enhet ansluten".

7. Användning

Huvudvy

E-Paper-displayen ändras automatiskt efter ca. 15 sekunder utan knapptryckning i huvudvyn (fig. B1).

Displayvisning (fig. B1)

Pos.	Funktion
1	Statusdisplay ovan (🔒 manövreringslås aktivt; ☀️ inloppstemperatur över börvärde, enheten värmer inte)
2	Användare
3	Menyknapp
4	Temperaturvisning
5	Indikering batterinivå
6	Statusvisning nedan (viktig information om enheten)
7	Tillämpningar
8	Sensorknappar

Temperaturvisning

Skalringen fylls med ökande temperaturinställning. När vattnet rinner visar ringen strömförbrukning. Dessutom visas börtemperaturen i °C mitt på displayen.

Temperaturinställning

Temperaturen kan väljas i 1° eller, inom komfortområdet, mellan 35 och 43° i steg om 0,5° från 20 till 60°C med hjälp av de två mittersta sensorknapparna. Under 20°C visas symbolen ❄️ och enheten stänger av värmefunktionen.

Användarval

Användarprofiler kan listas med den vänstra sensorknappen och sedan väljas med respektive sensorknapp under profilbilderna (Fig. B2). Profilerna anpassas via huvudmenyn.

Tillämpningar

Typiska applikationer (förval badrum eller kök via »Inställningar«) och motsvarande temperaturprofiler kan väljas med den högra sensorknappen (Fig. B3).

För att spara dina egna temperaturvärden, välj en tillämpning och ställ in önskad temperatur. Knacka sedan och håll ner sensorknappen under din profilbild eller under tillämpningen i två sekunder.

7. Användning

Huvudmeny

Använd menyknappen för att komma till huvudmenyn. Här kan du välja alla funktionsmenyer och minnesvärden för enheten (fig. B4).

Mer information finns i bruks- och monteringsanvisningarna som finns online. Följ länken nedan eller använd QR-koden med din smartphone eller surfplatta.



<https://www.clage.de/links/gma/FX-Next-GMA-9120-25713>

8. Miljö och recykling



Avfallshantering av transport- och förpackningsmaterial: Din produkt är noggrant förpackad för att säkerställa smidig transport. Omhändertagande av transportmaterial utförs av hantverkare eller fackhandel. Separera försäljningsförpackningen efter material och returnera den till återvinningen via ett av Tysklands dubbla system.

Kassering av gamla enheter: Din produkt är tillverkad av högkvalitativa, återanvändbara material och komponenter. Produkter märkta med symbolen med det överkorsade sopkärlet på hjul måste kasseras separat från hushållsavfall vid slutet av deras livslängd. Ta därför med den här enheten till oss som tillverkare eller till någon av de kommunala samlingsställen som returnerar använda elektroniska enheter till återvinningen. Denna

korrekta avfallshantering tjänar till att skydda miljön och förhindrar eventuella skadliga effekter på människor och miljön som kan bli följden av felaktig hantering av enheterna vid slutet av deras livslängd. Mer detaljerad information om kassering kan du få från närmaste samlingsställe eller återvinningscentral eller från din kommunala förvaltning.

Företagskunder: Ta kontakt med er återförsäljare när ni vill avfallshandera elektronisk utrustning. De kan ge er mer information.

Vid kassering utanför Tyskland, följ även lokala föreskrifter och lagar.

9. Självhjälp och kundtjänst

Följande tabell hjälper till att hitta orsaken till ett eventuellt fel och avlägsna det.

Problem	Orsak	Åtgärd
Displayen "Ingen enhet ansluten" och enheten svarar inte på fjärrkontrollen	Fjärrkontroll inte registrerad på enheten	Genomför registrering igen, sätt i batterier igen
	Fjärrkontrollens räckvidd har överskridits	Placera fjärrkontrollen närmare enheten, tryck på knappen
	Strömavbrott	Kontrollera strömförsörjningen till genomströmningsvärmen
Symbolen "Batteri" visas 	Batterierna tomma	Sätt i två nya batterier typ AA
Börtemperaturen ändrar sig av sig själv	Driften sker via en annan fjärrkontroll, Smart Control-app eller direkt på enheten	Registrera endast önskad fjärrkontroll
Knappar reagerar inte	Knapplås aktivt	Håll ner menyknappen länge
	Mjukvaran har upptäckt ett fel	Sätt i nytt batteri

Om enheten fortfarande inte fungerar korrekt, vänligen kontakta fabrikskundtjänst.

Vid defekt, vänligen skicka enheten med ett bifogat brev och inköpsbevis för inspektion eller reparation.

Zander & Ingeström AB

Mätlingan 19a

187 66 Täby

Sverige

Tel.: +46 8 80 90 00

Fax: +46 8 80 90 73

www.zeta.se

order@zeta.se

CLAGE GmbH

Fabriks kundtjänst

Pirolweg 4

21337 Lüneburg

Tyskland

Tel.:

+49 4131 8901-400

E-post:

service@clage.de

Περιεχόμενα

Απλοποιημένη δήλωση συμμόρφωσης Ε.Ε.	106	5. Αλλαγή μπαταρίας	109
1. Υποδείξεις ασφαλείας	107	6. Θέση σε λειτουργία	110
2. Περιγραφή συσκευής	108	7. Χρήση	111
3. Τεχνικά στοιχεία	108	Κύρια προβολή	111
4. Διαστάσεις / Εγκατάσταση	108	Κύριο μενού	112
Τοποθέτηση επιτοίχιας βάσης	108	8. Περιβάλλον και ανακύκλωση	112
Τοποθέτηση του ραδιοαντάπτορα	108	9. Αντιμετώπιση προβλημάτων και σέρβις	113

Τα έγγραφα που παρέχονται με τη συσκευή πρέπει να φυλάσσονται προσεκτικά.

Απλοποιημένη δήλωση συμμόρφωσης Ε.Ε.

Διά της παρούσης, η CLAGE GmbH δηλώνει ότι αυτή η συσκευή συμμορφώνεται με την οδηγία 2014/53/ΕΕ. Το πλήρες κείμενο της δήλωσης συμμόρφωσης ΕΕ είναι διαθέσιμο στην εξής διεύθυνση στο Internet: www.clage.com/downloads

1. Υποδείξεις ασφαλείας



- Η συναρμολόγηση και η θέση σε λειτουργία αυτού του τηλεχειριστήριου πρέπει να πραγματοποιούνται μόνο από εξουσιοδοτημένη εταιρεία εγκατάστασης, η οποία είναι πλήρως υπεύθυνη για τη συμμόρφωση με τα υφιστάμενα πρότυπα και τις προδιαγραφές εγκατάστασης. Δεν αναλαμβάνουμε καμία ευθύνη για οποιαδήποτε ζημιά προκληθεί από τη μη συμμόρφωση με τις παρούσες οδηγίες. Διαβάστε ολόκληρες τις παρούσες οδηγίες, προτού θέσετε σε λειτουργία το τηλεχειριστήριο.
- Ο χειρισμός της συσκευής και του τηλεχειριστήριου είναι ισότιμος. Ο στιγμιαίος θερμοσίφωνας χρησιμοποιεί τη θερμοκρασία που ρυθμίστηκε τελευταία. Βεβαιωθείτε ότι δεν έχετε ρυθμίσει κατά λάθος μια πολύ υψηλή θερμοκρασία. Συνιστάται να ενεργοποιήσετε τη λειτουργία του περιορισμού θερμοκρασίας (βλ. οδηγίες στιγμιαίου θερμοσίφωνα).
- Οι άδειες μπαταρίες μπορεί να εμφανίσουν διαρροή και να προκαλέσουν ζημιά στο τηλεχειριστήριο. Για αυτόν το λόγο, πρέπει να αντικαθιστάτε τις άδειες μπαταρίες αμέσως μόλις ανάψει το σύμβολο της μπαταρίας στην οθόνη ή μόλις το τηλεχειριστήριο σταματήσει να αποκρίνεται όταν πατάτε κάποιο πλήκτρο.
- Εάν πρόκειται να μην χρησιμοποιήσετε το τηλεχειριστήριο για μεγάλο χρονικό διάστημα, αφαιρέστε τις μπαταρίες.
- Μην εκθέτετε το τηλεχειριστήριο σε συνθήκες υγρασίας.
- Κρατήστε το τηλεχειριστήριο και την επιτοίχια βάση μακριά από πιστωτικές κάρτες ή άλλες κάρτες με μαγνητική ταινία. Οι ενσωματωμένοι μαγνήτες μπορεί να καταστήσουν τις μαγνητικές ταινίες των καρτών μη αναγνώσιμες.
- Αυτή η συσκευή μπορεί να χρησιμοποιηθεί από παιδιά ηλικίας 3 ετών και άνω ή από άτομα με περιορισμένες σωματικές, αισθητηρίες ή διανοητικές ικανότητες ή από άτομα με έλλειψη εμπειρίας και γνώσεων, υπό την προϋπόθεση ότι τη χρησιμοποιούν υπό επίβλεψη ή έχουν λάβει οδηγίες σχετικά με την ασφαλή χρήση της και κατανοούν τους κινδύνους που αυτή συνεπάγεται. Τα παιδιά δεν πρέπει να παίζουν με τη συσκευή. Ο καθαρισμός και η συντήρηση από το χρήστη δεν πρέπει να πραγματοποιούνται από παιδιά χωρίς επίβλεψη.
- Εάν παρουσιαστεί δυσλειτουργία στο τηλεχειριστήριο, αφαιρέστε αμέσως τις μπαταρίες.

2. Περιγραφή συσκευής

Το σετ τηλεχειρισμού FXS Next αποτελείται από το τηλεχειριστήριο FX Next και τον ραδιοαντάπτορα. Το FX Next χρησιμοποιείται για τον άνετο χειρισμό των στιγμιαίων θερμοσίφωνων CFX, CEX, DFX, DEX Next, DEX Next S και DSX Touch ακόμη και εάν ο στιγμιαίος θερμοσίφωνα είναι εγκατεστημένος κάτω από έναν νεροχύτη ή σε κάποιο διπλανό δωμάτιο. Η μετάδοση δεδομένων μεταξύ του τηλεχειριστηρίου και του στιγμιαίου θερμοσίφωνα πραγματοποιείται με ασφάλεια μέσω Bluetooth®.

3. Τεχνικά στοιχεία

Τύπος	FX3
Τάση λειτουργίας	3V
Τύπος μπαταρίας	2 αλκαλικές μπαταρίες AA ¹⁾
Βαθμός προστασίας	IP24
Εμβέλεια	10 μέτρα συμπερ. τοίχου / 10 metres incl. barrier
Ισχύς εκπομπής	≤ 8 mW
Ισχύς εκπομπής/λήψης	2,4 - 2,4385 GHz
Ραδιοακτινοβολία	μη κατευθυνόμενη / undirected
Εγκρίσεις	Europa EN 300 328 / CE

1) Μην χρησιμοποιείτε επαναφορτιζόμενες μπαταρίες.

4. Διαστάσεις / Εγκατάσταση

Βλ. εικόνα A1 (διαστάσεις σε mm).

Τοποθέτηση επιτοίχιας βάσης

Βλ. εικόνα A3 ή A4 (διαστάσεις σε mm).

Τοποθέτηση του ραδιοαντάπτορα

Στα μοντέλα CFX, DEX Next S, DFX και DSX Touch, ο ραδιοαντάπτορας είναι εγκατεστημένος ήδη από το εργοστάσιο.

- **Προτού εγκαταστήσετε τον ραδιοαντάπτορα, αποσυνδέστε τον θερμοσίφωνα από την παροχή ρεύματος!**
 - Βεβαιωθείτε ότι το βύσμα βρίσκεται στη σωστή θέση!
 - Το βύσμα πρέπει να τοποθετείται σωστά στην εσοχή.
1. Ανοίξτε τον στιγμιαίο θερμοσίφωνα σύμφωνα με τις οδηγίες της συσκευής.
 2. Εάν υπάρχει, αφαιρέστε το κάλυμμα του ηλεκτρονικού συστήματος.
 3. Τοποθετήστε τον ραδιοαντάπτορα στο ηλεκτρονικό σύστημα (βλ. εικόνα A5 ή A6).
 4. Επανατοποθετήστε το κάλυμμα του ηλεκτρονικού συστήματος.
 5. Τοποθετήστε ξανά και στερεώστε το καπάκι.

5. Αλλαγή μπαταρίας

Εάν εμφανιστεί το σύμβολο της μπαταρίας, αντικαταστήστε τις μπαταρίες με καινούργιες μπαταρίες AA.

- Μην χρησιμοποιείτε επαναφορτιζόμενες μπαταρίες!
- Μην επαναφορτίζετε τις μη επαναφορτιζόμενες μπαταρίες.
- Μην χρησιμοποιείτε διαφορετικούς τύπους μπαταριών ή καινούργιες και χρησιμοποιημένες μπαταρίες μαζί.
- Κατά την επανατοποθέτηση των μπαταριών, βεβαιωθείτε ότι η πολικότητα είναι σωστή.

Απόρριψη

Οι μπαταρίες μπορεί να περιέχουν ουσίες που είναι επικίνδυνες για το περιβάλλον. Για αυτόν τον λόγο, οι χρησιμοποιημένες μπαταρίες πρέπει να απορρίπτονται σε σημεία ανακύκλωσης μπαταριών και δεν πρέπει να τοποθετούνται στα συνηθισμένα οικιακά απορρίμματα.

Στο τέλος της διάρκειας ζωής του τηλεχειριστηρίου, οι μπαταρίες πρέπει να απορρίπτονται ξεχωριστά από την υπόλοιπη συσκευή.

6. Θέση σε λειτουργία

1. Βεβαιωθείτε ότι η παροχή ρεύματος του στιγμιαίου θερμοσίφωνα είναι ενεργοποιημένη (ασφάλειες) και ότι στην οθόνη του στιγμιαίου θερμοσίφωνα (εάν υπάρχει) εμφανίζεται η τρέχουσα επιθυμητή τιμή.
2. Αφού τοποθετήσετε τις μπαταρίες στο τηλεχειριστήριο (Εικ. Α2), εμφανίζεται η επιλογή γλώσσας. Επιλέξτε την γλώσσα χειρισμού που προτιμάτε και επιβεβαιώστε την επιλογή σας με το κουμπί “OK”.
3. Στη συνέχεια, σαρώνονται και παρατίθενται έως δέκα εντοπισμένες συσκευές Bluetooth (Εικ. Α7). Το όνομα της συσκευής αποτελείται από το αναγνωριστικό του μοντέλου και τα τελευταία 4 ψηφία του αριθμού σειράς (για τους CEX/CFX μόνο αναγνωριστικό μοντέλου). Μπορείτε να επαναλάβετε τη σάρωση επιλέγοντας .
4. Επιλέξτε τον στιγμιαίο θερμοσίφωνα που διαθέτετε και επιβεβαιώστε με το κουμπί “OK”. Εμφανίζεται η εισαγωγή PIN (Εικ. Α8).
5. **DEX/DFX/DSX:** Εισαγάγετε τα πρώτα τέσσερα ψηφία του PIN της συσκευής Bluetooth και επιβεβαιώστε με το κουμπί “OK”. Το PIN βρίσκεται επάνω ή δίπλα στην πινακίδα τύπου του στιγμιαίου θερμοσίφωνα.
CEX/CFX: Εισαγάγετε τα τελευταία τέσσερα ψηφία του αριθμού σειράς και επιβεβαιώστε με το κουμπί “OK”. Ο αριθμός σειράς βρίσκεται επάνω στην πινακίδα τύπου του στιγμιαίου θερμοσίφωνα και στο φυλλάδιο εγγύησης.

6. Το τηλεχειριστήριο είναι τώρα συνδεδεμένο με τον στιγμιαίο θερμοσίφωνα και ξεκινά τον συγχρονισμό δεδομένων (Εικ. Α9). Η διαδικασία αυτή μπορεί να διαρκέσει μερικά δευτερόλεπτα. Στη συνέχεια, στο τηλεχειριστήριο εμφανίζεται η ένδειξη της επιθυμητής τιμής.
7. Δοκιμάστε τη λειτουργία αλλάζοντας την επιθυμητή τιμή μέσω του τηλεχειριστηρίου και ελέγξτε τη θερμοκρασία του νερού.

Αν η καταχώρηση δεν ήταν επιτυχής, εμφανίζεται προσωρινά το μήνυμα “Η σύνδεση απέτυχε”. Στη συνέχεια, εμφανίζεται ξανά η λίστα με τις εντοπισμένες συσκευές Bluetooth.

Εάν η συσκευή σας εξακολουθεί να μην εντοπίζεται μετά από αρκετές προσπάθειες, ελέγξτε τη θέση τοποθέτησης του ραδιοαντάπτορα.

Υποδείξεις:

- Εάν το τηλεχειριστήριο δεν έχει καταχωρηθεί ή/και εάν χαθεί η ραδιοεπαφή, διατηρείται η θερμοκρασία που ρυθμίστηκε τελευταία.
- Μετά από αλλαγή της μπαταρίας, δεν απαιτείται νέα καταχώρηση.
- Μια εκ νέου καταχώρηση πρέπει να εκτελείται μόνο μετά από επαφρορά των εργοστασιακών ρυθμίσεων ή εάν στο τηλεχειριστήριο ανάβει συνεχώς η ένδειξη “Δεν έχει συνδεθεί συσκευή”.

7. Χρήση

Κύρια προβολή

Η οθόνη E-Page μεταβαίνει αυτόματα στην κύρια προβολή μετά από περίπου 15 δευτερόλεπτα, εάν δεν πατηθεί κάποιο κουμπί (Εικ. Β1).

Ενδείξεις οθόνης (Εικ. Β1)

Αρ.	Λειτουργία
1	Ένδειξη κατάστασης επάνω (🔒 Κλειδωμα λειτουργίας ενεργό, ❄️ Θερμοκρασία πάνω από επιθυμητή τιμή, η συσκευή δεν θερμαίνεται)
2	Χρήστης
3	Πλήκτρο μενού
4	Ένδειξη θερμοκρασίας
5	Ένδειξη μπαταρίας
6	Ένδειξη κατάστασης κάτω (σημαντικές πληροφορίες για τη συσκευή)
7	Εφαρμογές
8	Κουμπιά αφής

Ένδειξη θερμοκρασίας

Ο βαθμονομημένος δακτύλιος γεμίζει, καθώς αυξάνεται η ρυθμισμένη τιμή της θερμοκρασίας. Όταν ρέει το νερό, ο δακτύλιος υποδεικνύει την κατανάλωση ισχύος. Επιπλέον, η επιθυμητή θερμοκρασία εμφανίζεται σε

°C στο κέντρο της οθόνης.

Ρύθμιση θερμοκρασίας

Πατήστε τα δύο μεσαία κουμπιά αφής για να επιλέξετε τη θερμοκρασία σε βήματα του 1°C ή στο εύρος άνεσης μεταξύ 35 °C και 43 °C σε βήματα 0,5 °C. από 20 °C έως 60 °C. Κάτω από τους 20 °C εμφανίζεται το σύμβολο και ❄️ η συσκευή απενεργοποιεί τη λειτουργία θέρμανσης.

Επιλογή χρήστη

Για να δείτε τα προφίλ χρήστη πατήστε το αριστερό κουμπί αφής και, στη συνέχεια, για να τα επιλέξετε χρησιμοποιήστε το εκάστοτε κουμπί αφής κάτω από τις εικόνες προφίλ (Εικ. Β2). Η εξατομίκευση των προφίλ γίνεται μέσω του κύριου μενού.

Εφαρμογές

Για να επιλέξετε τις τυπικές εφαρμογές (προεπιλογή μπάνιου ή κουζίνας μέσω των »Ρυθμίσεων«) και τα αντίστοιχα προφίλ θερμοκρασίας πατήστε το δεξί κουμπί αφής (Εικ. Β3).

Για να αποθηκεύσετε τις δικές σας τιμές θερμοκρασίας, επιλέξτε μια εφαρμογή και ρυθμίστε την επιθυμητή θερμοκρασία. Στη συνέχεια, πατήστε παρατεταμένα το κουμπί αφής κάτω από την εικόνα προφίλ σας ή κάτω από την εφαρμογή για δύο δευτερόλεπτα.

7. Χρήση

Κύριο μενού

Για να μεταβείτε στο κύριο μενού, πατήστε το κουμπί μενού. Εδώ μπορείτε να επιλέξετε όλα τα μενού λειτουργιών και τις αποθηκευμένες τιμές της συσκευής (Εικ. Β4).

Περισσότερες πληροφορίες μπορείτε να βρείτε στις οδηγίες λειτουργίας και συναρμολόγησης που διατίθενται ηλεκτρονικά. Ακολουθήστε τον παρακάτω σύνδεσμο ή χρησιμοποιήστε τον κωδικό QR με το smartphone ή το tablet σας.



<https://www.clage.de/links/gma/FX-Next-GMA-9120-25713>

8. Περιβάλλον και ανακύκλωση



Απόρριψη υλικού μεταφοράς και συσκευασίας: Το προϊόν σας έχει συσκευαστεί προσεκτικά για σκοπούς ομαλής μεταφοράς. Απορρίψτε το υλικό μεταφοράς σε έναν εξειδικευμένο τεχνίτη ή σε ένα εξειδικευμένο κατάστημα. Επιστρέψτε τις συσκευασίες πώλησης, διαχωρισμένες ανάλογα με τα υλικά, στο σύστημα ανακύκλωσης μέσω ενός από τα Δυαδικά Συστήματα στη Γερμανία.

Απόρριψη παλαιών συσκευών: Το προϊόν σας κατασκευάστηκε από υψηλής ποιότητας, επαναχρησιμοποιήσιμα υλικά και εξαρτήματα. Τα προϊόντα που επισημαίνονται με το σύμβολο του διαγραμμένου τροχήλατου κάδου πρέπει να απορρίπτονται χωριστά από τα οικιακά απορρίμματα στο τέλος της διάρκειας ζωής τους. Γι' αυτόν τον λόγο, παραδώστε αυτή τη συσκευή σε εμάς, ως κατασκευαστές, ή σε ένα από τα δημοτικά

σημεία συλλογής που ανακυκλώνουν τις μεταχειρισμένες ηλεκτρονικές συσκευές. Αυτή η ορθή απόρριψη εξυπηρετεί την προστασία του περιβάλλοντος και αποτρέπει πιθανές επιβλαβείς επιπτώσεις στους ανθρώπους και στο περιβάλλον που θα μπορούσαν να προκύψουν από τον ακατάλληλο χειρισμό των συσκευών στο τέλος της διάρκειας ζωής τους. Για λεπτομερέστερες πληροφορίες σχετικά με τη διάθεση, επικοινωνήστε με το πλησιέστερο σημείο συλλογής ή κέντρο ανακύκλωσης ή με την τοπική σας αρχή.

Εταιρικοί πελάτες: Εάν επιθυμείτε να απορρίψετε τον εξοπλισμό σας, επικοινωνήστε με τον αντιπρόσωπο ή τον προμηθευτή σας. Αυτοί θα σας παρέχουν περισσότερες πληροφορίες.

Για την απόρριψη εκτός Γερμανίας, τηρείτε επίσης τους τοπικούς κανονισμούς και νόμους.

9. Αντιμετώπιση προβλημάτων και σέρβις

Ο παρακάτω πίνακας βοηθά στον εντοπισμό της αιτίας μιας πιθανής βλάβης και στην αντιμετώπισή της.

Πρόβλημα	Αιτία	Αντιμετώπιση
Εμφανίζεται η ένδειξη "Δεν υπάρχει συνδεδεμένη συσκευή" και η συσκευή δεν αποκρίνεται στο τηλεχειριστήριο	Το τηλεχειριστήριο δεν έχει καταχωρηθεί στη συσκευή	Εκτελέστε ξανά την καταχώρηση, τοποθετήστε ξανά τις μπαταρίες
	Υπέρβαση της εμβέλειας της ραδιομετάδοσης	Τοποθετήστε το τηλεχειριστήριο πιο κοντά στη συσκευή, πατήστε το κουμπί
	Διακοπή ρεύματος	Ελέγξτε την παροχή ρεύματος του στιγμιαίου θερμοσίφωνα
Εμφανίζεται το σύμβολο μπαταρίας	Άδειες μπαταρίες	Τοποθετήστε δύο καινούργιες μπαταρίες τύπου AA
Η επιθυμητή θερμοκρασία αλλάζει από μόνη της	Ο χειρισμός πραγματοποιείται μέσω ενός άλλου τηλεχειριστηρίου, μιας εφαρμογής Smart Control ή απευθείας από τη συσκευή	Καταχωρήστε μόνο το τηλεχειριστήριο που θέλετε
Τα κουμπιά δεν αποκρίνονται	Κλειδωμά πληκτρολογίου ενεργό	Πατήστε παρατεταμένα το κουμπί μενού
	Το λογισμικό εντόπισε βλάβη	Τοποθετήστε ξανά την μπαταρία

Αν η συσκευή εξακολουθεί να μην λειτουργεί σωστά, επικοινωνήστε με το τμήμα σέρβις της εταιρείας.

Εάν υπάρχει ελάττωμα, επιστρέψτε τη συσκευή με μια συνοδευτική επιστολή και την απόδειξη αγοράς για έλεγχο ή/και επισκευή.

GENEM - C.A. KYPRIANOU & CO G.P.

118 Doiranis Street
17673 ATHENS
Ελλάδα

Τηλ.: 0030-210-9596470
Email: info@genem.com.gr

CLAGE GmbH

Τμήμα σέρβις
Pirrolweg 4
21337 Lüneburg
Γερμανία

Τηλ.: +49 4131 8901-400
Email: service@clage.de

CLAGE GmbH

Pirolweg 4
21337 Lüneburg
Deutschland

Telefon: +49 4131 8901-0

E-Mail: service@clage.de

Internet: www.clage.de



Technische Änderungen, Änderungen der Ausführung und Irrtum vorbehalten. Subject to technical changes, design changes and errors. Sauf modifications techniques, changements constructifs et erreur ou omission. Technische wijzigingen, wijzigingen van de uitvoering en misverstanden voorbehouden. Reserva-se o direito a alterações técnicas, falhas de impressão e erros. Reservado el derecho a realizar modificaciones técnicas, cambios en el diseño y a corregir los errores. Zastrzeżę się zmiany techniczne, zmiany w wykonaniu i promyłki. Сохраняем за собой право на технические изменения, изменения конструкции и возможные ошибки и пропуски. Technické změny, změny v provedení a omyl vyhrazeny. Technické změny, změny vyhotovenia a chyby vyhradené. Запазено е правото за технически промени, промени на изпълнението и грешки. Zadržavamo pravo na izmene, promene izvedbe i greške. Med reservation för tekniska ändringar, ändringar i utförande samt felin-formation. Με την επιφύλαξη τεχνικών αλλαγών, κατασκευαστικών τροποποιήσεων και σφαλμάτων.

9120-25713 06.23